

## Operation Manual Cord/Cordless Hair Clipper



Originalbetriebsanleitung  
Netz-/Akku-Haarschneidemaschine Typ 1881

Translation of the original operation manual  
Cord/cordless hair clipper type 1881

Traduction du mode d'emploi d'origine  
Tondeuse à cheveux secteur / batterie type 1881

Traduzione delle istruzioni per l'uso originali  
Tagliacapelli a rete/batteria tipo 1881

Traducción del manual de uso original – Máquina de corte de pelo con alimentación de red/por batería modelo 1881

Tradução do manual de utilização original – Máquina para corte de cabelo com bateria e ligação à rede eléctrica Tipo 1881

Vertaling van de originele gebruiksaanwijzing  
Snoer/snoerloze tondeuse type 1881

Översättning av originalbruksanvisning  
Nät-/batteridrivnen hårklippningsmaskin Typ 1881

Oversettelse av den originale bruksanvisningen  
Nett-/batteridrevet hårklippemaskein type 1881

Alkuperäiskäyttöohjeen käännös  
Tyypin 1881 verkko-/akkuikäyttöinen hiustenleikkukone

Orijinal kullanma kılavuzunun çevirisi  
Elektrikli/bataryalı saç kesme makinesi Tip 1881

Tłumaczenie oryginalnej instrukcji obsługi – Maszynka do strzyżenia włosów z zasilaniem sieciowym/akumulatorowym typu 1881

Překlad originálního návodu k použití  
Zastříhovač vlasů s napájením ze sítě/akumulátoru typ 1881

Preklad originálneho návodu na obsluhu  
Sieťový/akumulátorový strihač vlasov typ 1881

Az eredeti használati utasítás fordítása  
Hálózatról / akkumulátorról működtethető 1881 típusú hajvágó gép

Prevod originalnih navodil za uporabo  
Aparat za striženje las na omrežni / akumulatorski pogon tip 1881

Traducerea manualului de utilizare original – Mașină de tuns părul model tip 1881 cu alimentare de la priză/acumulator

Превод на оригиналното упътване – Машинка за подстригване – работа на ток и с акумулатор тип 1881

Перевод оригинального руководства по эксплуатации  
Аккумуляторно-сетевая машинка для стрижки волос, тип 1881

Переклад оригінальної інструкції – Машинка для стриження волосся, яка працює від електромережі та акумуляторів, тип 1881

Μετάφραση των πρωτότυπων οδηγιών λειτουργίας  
Κοιευτική μηχανή ρεύματος/μπαταρίας τύπος 1881

ترجمة دليل الاستخدام الأصلي  
جهاز لحلاقة الشعر يعمل بالبطارية والكهرباء طراز 1881

de

en

fr

it

es

pt

nl

sv

no

fi

tr

pl

cs

sk

hu

sl

ro

bg

ru

uk

el

ar

de  
en  
fr  
it  
es  
pt  
nl  
sv  
no  
fi  
tr  
pl  
cs  
sk  
hu  
sl  
ro  
bg  
ru  
uk  
el  
ar

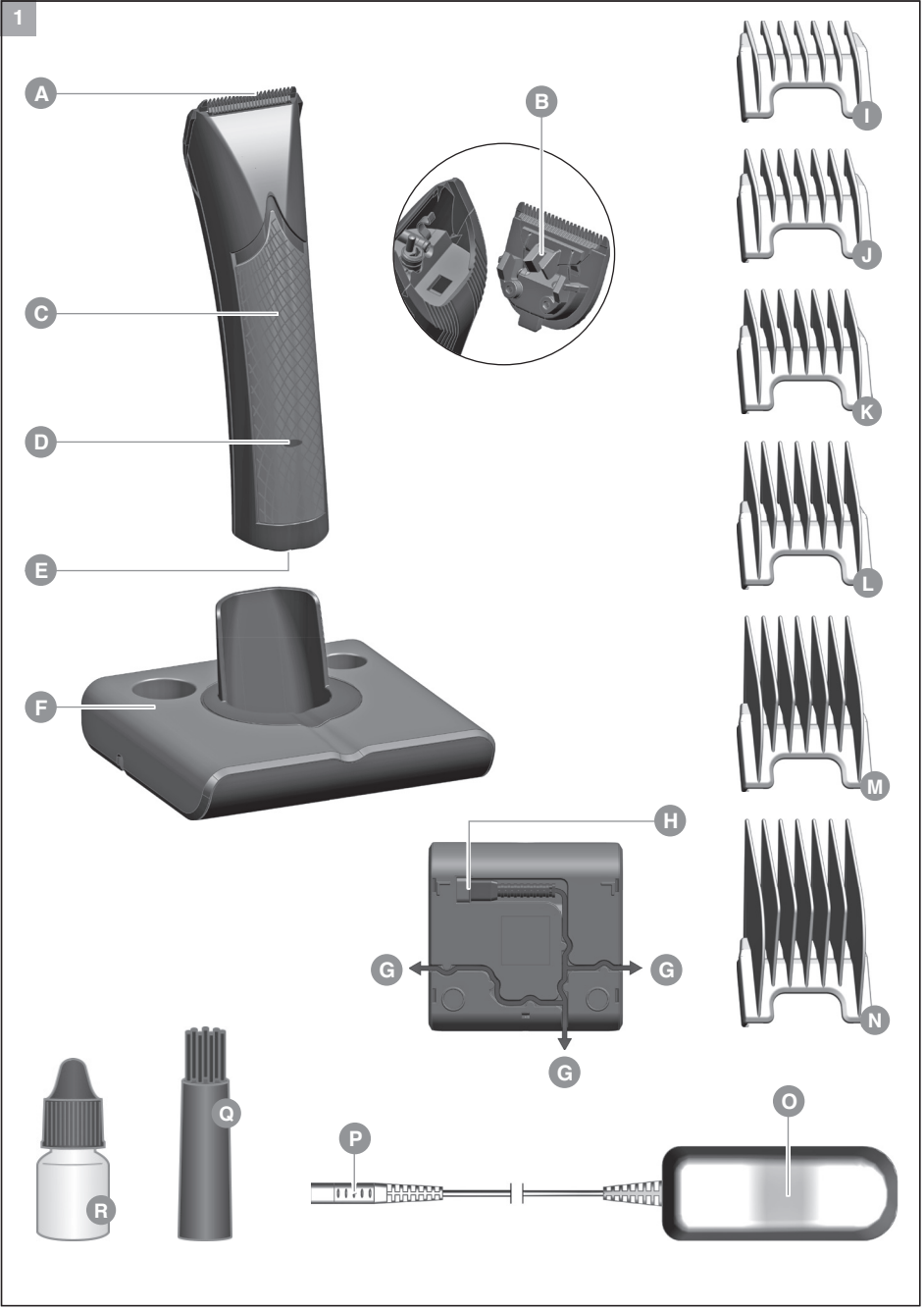

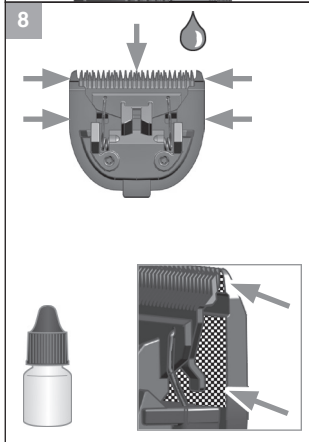
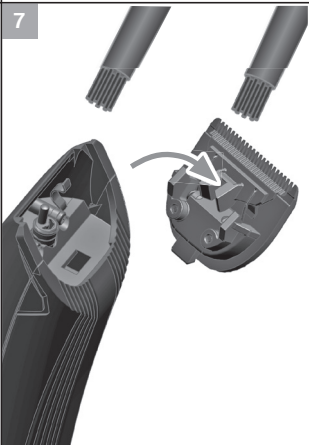
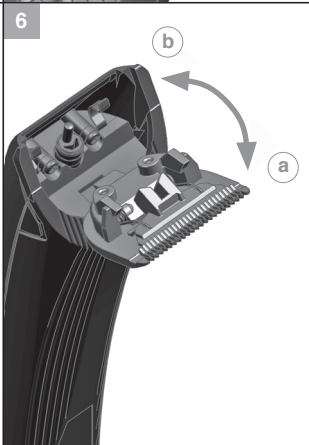
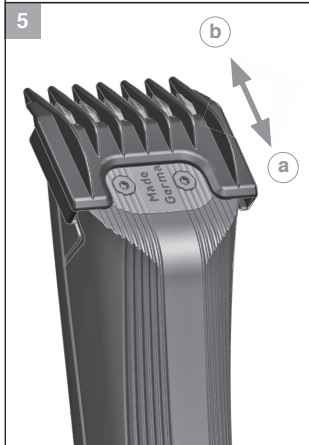
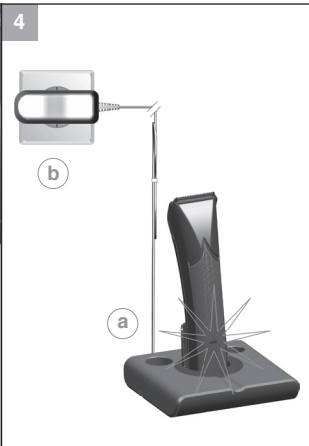
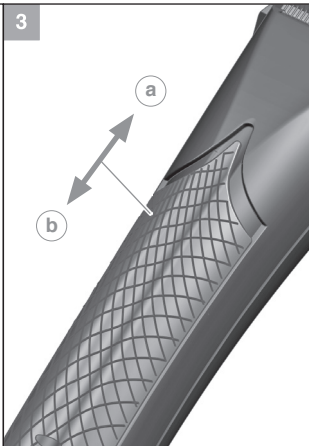
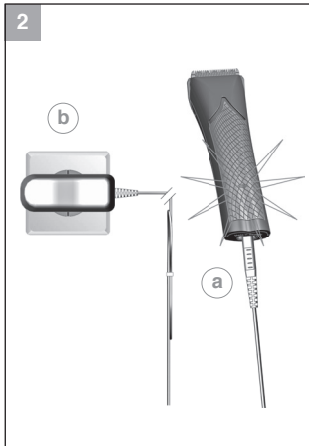

de  
en  
fr  
it  
es  
pt  
nl  
sv  
no  
fi  
tr  
pl  
cs  
sk  
hu  
sl  
ro  
bg  
ru  
uk  
el  
ar

## Allgemeine Sicherheitshinweise

### Bestimmungsgemäßer Gebrauch

- Nutzen Sie Haarschneidemaschinen ausschließlich zum Schneiden von menschlichem Haupthaar, Barthaar und Augenbrauen.
- Nutzen Sie Tierhaarschneidemaschinen ausschließlich zum Schneiden von Tierhaaren und Tierfell.
- Dieses Gerät ist für den Gebrauch in gewerblichen Bereichen konstruiert.

### Anforderungen an den Anwender

- Lesen Sie vor der ersten Inbetriebnahme die Betriebsanleitung vollständig durch und machen Sie sich mit dem Gerät vertraut.
- Dieses Gerät ist nicht für den Gebrauch von Personen (einschließlich Kindern) mit verringerten körperlichen, sensorischen oder geistigen Fähigkeiten oder Mangel an Erfahrung und Wissen bestimmt, es sei denn, sie werden beaufsichtigt oder erhalten eine Anweisung hinsichtlich des Gebrauches des Gerätes von einer Person, die für ihre Sicherheit verantwortlich ist. Kinder sollten beaufsichtigt werden, um sicherzustellen, dass sie nicht mit dem Gerät spielen.
- Das Gerät außerhalb der Reichweite von Tieren und vor Witterungseinflüssen geschützt ablegen.

### Gefährdungen



#### **Gefahr! Stromschlag durch Schäden am Gerät/Steckerschaltnetzteil.**

- ▶ Das Gerät nicht benutzen, wenn es nicht ordnungsgemäß funktioniert, wenn es beschädigt ist, oder wenn es ins Wasser gefallen ist. Reparaturen ausschließlich von einem autorisierten Servicecenter unter Verwendung von Original-Ersatzteilen durchführen lassen, um Gefährdungen zu vermeiden.
- ▶ Das Gerät niemals mit einem beschädigten Stromkabel bzw. Steckerschaltnetzteil verwenden. Ein beschädigtes Stromkabel bzw. Steckerschaltnetzteil, darf nur von einem autorisierten Servicecenter oder einer ähnlich qualifizierten Person durch ein Original-Ersatzteil ersetzt werden, um Gefährdungen zu vermeiden.
- ▶ Elektrogeräte dürfen nur durch elektrotechnisch ausgebildete Fachkräfte repariert werden.

**Gefahr! Stromschlag durch eintretende Flüssigkeit.**

- ▶ Elektrogeräte stets so ablegen bzw. aufbewahren, dass sie nicht ins Wasser (z.B. Waschbecken) fallen können. Das Gerät von Wasser und anderen Flüssigkeiten fernhalten.
- ▶ Ein ins Wasser gefallenes Elektrogerät auf keinen Fall berühren oder ins Wasser fassen. Sofort den Netzstecker ziehen.
- ▶ Das Gerät vor erneuter Inbetriebnahme im Servicecenter überprüfen lassen.
- ▶ Das Gerät nur in trockenen Räumen benutzen und aufbewahren.

**Explosionsgefahr!**

- ▶ Das Gerät niemals in Umgebungen benutzen, in denen Aerosol- (Spray-) Produkte verwendet werden, oder in denen Sauerstoff freigesetzt wird.
- ▶ Versuchen Sie nicht Akkus selbst auszuwechseln.
- ▶ Akkus dürfen nur gegen die vom Hersteller freigegebenen Typen im Servicecenter ausgetauscht werden.

**Warnung! Verletzungen durch überhitzte Schneidsätze.**

- ▶ Durch lang anhaltenden Gebrauch des Geräts kann sich der Schneidsatz erhitzen. Unterbrechen Sie den Gebrauch regelmäßig um den Schneidsatz abkühlen zu lassen.

**Warnung! Verletzungen durch unsachgemäße Handhabung.**

- ▶ Benutzen Sie das Gerät niemals mit beschädigtem Schneidsatz.
- ▶ Schalten Sie das Gerät immer vor dem Ablegen aus, da das Gerät durch die Vibrationen herunterfallen kann.

**Vorsicht! Schäden durch unsachgemäße Handhabung.**

- ▶ Betreiben Sie das Gerät ausschließlich mit Wechselstrom mit der auf dem Typenschild angegebenen Spannung.
- ▶ Verwenden Sie ausschließlich das vom Hersteller empfohlene Zubehör.
- ▶ Verwenden Sie zum Aufladen des Gerätes ausschließlich das im Lieferumfang enthaltene Steckerschaltnetzteil. Ersetzen Sie defekte Steckerschaltnetzteile nur durch Original-Ersatzteile, die Sie über unsere Servicecenter beziehen können.
- ▶ Niemals Gegenstände in die Geräteöffnungen stecken oder fallen lassen.
- ▶ Das Gerät nicht am Stromkabel tragen und zum Trennen vom Stromnetz immer am Stecker und nicht am Kabel oder am Gerät ziehen.

de

en

fr

it

es

pt

nl

sv

no

fi

tr

pl

cs

sk

hu

sl

ro

bg

ru

uk

el

ar

- ▶ Das Stromkabel nicht um das Gerät wickeln.
- ▶ Das Stromkabel und das Gerät von heißen Oberflächen fernhalten.
- ▶ Das Gerät nicht mit verdrehtem oder abgeknicktem Stromkabel aufladen bzw. aufbewahren.

## Allgemeine Benutzerhinweise

### Informationen zum Gebrauch der Betriebsanleitung

- ▶ Bevor Sie das Gerät zum ersten Mal in Betrieb nehmen, muss die Betriebsanleitung vollständig gelesen und verstanden werden.
- ▶ Betrachten Sie die Betriebsanleitung als Teil des Produkts und bewahren Sie sie gut und erreichbar auf.
- ▶ Diese Betriebsanleitung kann auch als PDF-Datei von unserem Servicecenter angefordert werden.
- ▶ Fügen Sie diese Betriebsanleitung bei Weitergabe des Geräts an Dritte bei.
- ▶ Bei Konflikten mit nationalen Sicherheitsbestimmungen oder -anweisungen ist den nationalen Vorgaben Folge zu leisten.

### Symbol- und Hinweiserklärung



#### GEFAHR

Gefahr durch Stromschlag mit möglicher schwerer Körperverletzung oder Tod als Folge.



#### GEFAHR

Explosionsgefahr mit möglicher schwerer Körperverletzung oder Tod als Folge.



#### WARNUNG

Warnung vor einer möglichen Körperverletzung oder einem gesundheitlichen Risiko.



#### VORSICHT

Hinweis auf die Gefahr von Sachschäden.



Hinweis mit nützlichen Informationen und Tipps.

- ▶ Sie werden zu einer Handlung aufgefordert.

1. Führen Sie diese Handlungen in der beschriebenen Reihenfolge durch.

## Produktbeschreibung

### Bezeichnung der Teile (Abb. 1)

- A** Schneidsatz
- B** Reinigungshebel
- C** Ein-/Ausschalter
- D** Ladekontrollanzeige/Kapazitätsanzeige
- E** Gerätebuchse
- F** Ladeständer
- G** Möglichkeiten zum Herausführen des Stromkabels
- H** Ladeständerbuchse
- I** Kammaufsatz, 3 mm Schnittlänge\*
- J** Kammaufsatz, 6 mm Schnittlänge\*
- K** Kammaufsatz, 9 mm Schnittlänge\*
- L** Kammaufsatz, 12 mm Schnittlänge\*
- M** Kammaufsatz, 18 mm Schnittlänge\*
- N** Kammaufsatz, 25 mm Schnittlänge\*
- O** Steckerschaltnetzteil
- P** Geräteanschlusstecker
- Q** Reinigungsbürste
- R** Öl für den Schneidsatz

\* Kammaufsätze sind optionales Zubehör und können je nach Modell abweichen.

### Technische Daten

#### Handgerät

Antrieb:	DC-Motor
Akku:	Ni-MH Akku
Betriebsdauer Akku:	bis zu 120 min
Abmessungen (LxBxH):	173 x 47 x 39 mm
Gewicht:	ca. 200 g
Emissionsschalldruckpegel:	max. 63 dB(A) @ 25 cm
Vibration:	< 2,5 m/s <sup>2</sup>

#### Ladeständer

Abmessungen mit Zubehör (BxTxH):	121 x 117 x 61 mm
Gewicht:	116 g

#### Steckerschaltnetzteil

Typ:	Adapter 6000
Leistungsaufnahme:	max. 12 W
Betriebsspannung:	100 – 240 V AC / 50 – 60 Hz

#### Betriebsbedingungen

Umgebung:	0°C – +40°C
-----------	-------------

Das Gerät ist schutzisoliert und funkenstört. Es erfüllt die Anforderungen der EU-Richtlinie Elektromagnetische Verträglichkeit 2004/108/EG und die Maschinenrichtlinie 2006/42/EG.

## Betrieb

### Vorbereitung

-  Bewahren Sie das Verpackungsmaterial für eine spätere sichere Lagerung oder Transport auf.

- ▶ Kontrollieren Sie die Vollständigkeit des Lieferumfangs.
- ▶ Prüfen Sie alle Teile auf eventuelle Transportschäden.

### Sicherheit



#### Vorsicht! Schäden durch falsche Spannungsversorgung.

- ▶ Betreiben Sie das Gerät ausschließlich mit Wechselstrom mit der auf dem Typenschild angegebenen Spannung.

### Akku laden

-  Vor der ersten Inbetriebnahme ist eine Ladezeit von ca. **90 Minuten** erforderlich!

1. Stecken Sie den Geräteanschlussstecker (P) des Stecker-schaltnetztes in die Ladeständerbuchse (H) (Abb. 4②).

- 
  - Das Gerät kann auch direkt mit dem Stecker-schaltnetzteil zum Laden verbunden werden (Abb. 2③/⑤).
  - Durch ein intelligentes Lademanagement wird ein Überladen des Akkus verhindert.

2. Stecken Sie das Steckerschaltnetzteil in die Netzsteckdose (Abb. 4②).
3. Schalten Sie mit dem Ein-/Ausschalter das Gerät aus (Abb. 3③).
4. Stellen Sie das Gerät in den Ladeständer (Abb. 4) oder verbinden Sie es direkt mit dem Steckerschaltnetzteil (Abb. 2②/⑤). Der Ladevorgang beginnt.

- 
  - Während des Ladevorgangs leuchtet die Ladekontrollanzeige (D) grün.
  - Nach Entnahme des Gerätes aus dem Ladeständer erlischt die Ladekontrollanzeige (Stromsparmodus).
  - Die Ladezeit bis zum Erreichen der vollen Kapazität beträgt ca. **90 Minuten**.

5. Sobald der Akku vollständig geladen ist, blinkt die Ladekontrollanzeige grün.

### Akku Betrieb

1. Schalten Sie mit dem Ein-/Ausschalter das Gerät ein und nach Gebrauch aus (Abb. 3②/③).

- 
  - Bei voll geladenem Akku kann das Gerät bis zu **120 Minuten** ohne Netzanschluss betrieben werden.
  - Nach dem Aufleuchten der roten Kapazitätsanzeige (D) besitzt das Gerät noch eine Restkapazität von ca. 10%. Das Gerät sollte jetzt aufgeladen werden.
  - Empfehlung: Um die Lebensdauer der Akkus zu verlängern, sollte ein Wiederaufladen erst dann erfolgen, wenn sich die rote Kapazitätsanzeige (D) während des Akkubetriebes aufleuchtet.
  - Bei unzureichender Pflege des Schneidsatzes kann sich die Laufzeit erheblich reduzieren.

### Netzbetrieb

1. Stecken Sie den Geräteanschlussstecker (P) des Stecker-schaltnetztes in die Gerätebuchse (E) (Abb. 2②).
2. Stecken Sie das Steckerschaltnetzteil in die Netzsteckdose (Abb. 2②).
3. Schalten Sie mit dem Ein-/Ausschalter das Gerät ein und nach Gebrauch aus (Abb. 3②/③).

### Bedienung

#### Schneiden mit Kammaufsätzen

Das Gerät kann auch mit Kammaufsätzen betrieben werden.

-  Folgende Kammaufsätze sind je nach Modell im Lieferumfang enthalten:  
3 mm, 6 mm, 9 mm, 12 mm, 18 mm und 25 mm  
Schnittlänge.

#### Kammaufsatz aufsetzen / abnehmen

1. Schieben Sie den Kammaufsatz in Pfeilrichtung bis zum Anschlag auf den Schneidsatz (Abb. 5②).
2. Der Kammaufsatz lässt sich durch Schieben in Pfeilrichtung entfernen (Abb. 5③).

### Instandhaltung



#### Warnung! Verletzungen und Sachschäden durch unsachgemäße Handhabung.

- ▶ Schalten Sie das Gerät vor Beginn aller Reinigungs- und Wartungsarbeiten aus und trennen es von der Stromversorgung.

### Reinigung und Pflege



#### Gefahr! Stromschlag durch eintretende Flüssigkeit.

- ▶ Das Gerät nicht in Wasser tauchen!
- ▶ Lassen Sie keine Flüssigkeiten in das Geräteinnere gelangen.
- ▶ Schließen Sie das Gerät nur vollständig getrocknet wieder an die Stromversorgung an.



#### Vorsicht! Schäden durch aggressive Chemikalien. Aggressive Chemikalien können das Gerät und Zubehör beschädigen.

- ▶ Verwenden Sie keine Lösungs- oder Scheuermittel.
- ▶ Verwenden Sie ausschließlich das vom Hersteller empfohlene Reinigungsmittel und Schneidsatzöl.



Zubehör und Ersatzteile können Sie über Ihren Händler oder unser Servicecenter beziehen.

- ▶ Nehmen Sie nach jedem Gebrauch den Kammaufsatz ab (Abb. 5③) und klappen Sie den Schneidsatz vom Gehäuse ab (Abb. 6③). Entfernen Sie mit der Reinigungsbürste die Haarreste aus der Gehäuseöffnung und vom Schneidsatz (Abb. 7). Drücken Sie zusätzlich den Reinigungshebel. So können Sie einfach die Haarreste zwischen Scherkamm und Schermesser mit der Reinigungsbürste entfernen (**EASY CLEANING**).
- ▶ Wischen Sie das Gerät nur mit einem weichen, eventuell leicht feuchten Tuch ab.
- ▶ Reinigen Sie den Schneidsatz mit Hygienespray.
- ▶ Ölen Sie den Schneidsatz mit Schneidsatzöl (Abb. 8).



- ▶ Für eine gute und lang anhaltende Schneidleistung ist es wichtig den Schneidsatz häufig zu ölen.
- ▶ Wenn nach längerer Gebrauchsdauer trotz regelmäßigem Reinigen und Ölen die Schneidleistung nachlässt, sollte der Schneidsatz ausgewechselt werden.

## Austausch des Schneidsatzes

1. Schalten Sie mit dem Ein-/Ausschalter das Gerät aus (Abb. 3Ⓞ) und trennen Sie es von der Stromversorgung.
2. Drücken Sie den Schneidsatz in Pfeilrichtung vom Gehäuse weg (Abb. 6Ⓞ). Entfernen Sie den Schneidsatz.
3. Zum Wiedereinsetzen den Schneidsatz mit dem Haken in die Aufnahme am Gehäuse ansetzen und bis zum Einrasten zum Gehäuse drücken (Abb. 6Ⓞ).

## Problembesehung

### Schneidsatz schneidet schlecht oder rupft.

Ursache: Schneidsatz ist verschmutzt oder verschlissen.

- ▶ Reinigen und ölen Sie den Schneidsatz (Abb. 7/8), sollte dies das Problem nicht beseitigen tauschen Sie den Schneidsatz aus (Abb. 6).

### Akkulaufzeit ist zu kurz.

Ursache: Schneidsatz und Gehäuseöffnung sind verschmutzt.

- ▶ Reinigen und ölen Sie den Schneidsatz (Abb. 7/8).

Ursache: Kapazitätsanzeige ungenau

- ▶ Entladen Sie das Gerät vollständig und laden Sie es danach in einem ununterbrochenen Ladevorgang wieder vollständig auf.

Ursache: Akku ist verschlissen.

- ▶ Lassen Sie den Akku im Servicecenter austauschen.

### Hautverletzung

Ursache: Zu starker Anpressdruck auf die Haut.

- ▶ Reduzieren Sie den Anpressdruck beim hautnahen Schneiden.

Ursache: Beschädigter Schneidsatz.

- ▶ Kontrollieren Sie, ob beim Gebrauch Zahnschneiden beschädigt wurden und tauschen Sie gegebenenfalls den Schneidsatz aus.

### Kapazitätsanzeige leuchtet nicht.

Ursache: Gerät ist nicht richtig im Ladeständer positioniert.

- ▶ Stellen Sie sicher, dass das Gerät richtig im Ladeständer positioniert ist.

Ursache: Defekte Stromversorgung.

- ▶ Stellen Sie sicher, dass das Steckerschaltnetzteil mit der Steckdose verbunden ist.
- ▶ Überprüfen Sie das Stromkabel auf eventuelle Beschädigungen.

Wenn Sie das Problem mit diesen Hinweisen nicht beheben können, wenden Sie sich an unsere Servicecenter. Versuchen Sie keinesfalls das Gerät selbst zu reparieren!

## Entsorgung



### Vorsicht! Umweltschäden bei falscher Entsorgung.

- ▶ Akkus vor der Entsorgung entladen!
- ▶ Die ordnungsgemäße Entsorgung dient dem Umweltschutz und verhindert mögliche schädliche Auswirkungen auf Mensch und Umwelt.

Beachten Sie im Falle der Entsorgung des Geräts die jeweiligen gesetzlichen Vorschriften.

### Information zur Entsorgung von elektrischen und elektronischen Geräten in der europäischen Gemeinschaft:



Innerhalb der Europäischen Gemeinschaft wird für elektrisch betriebene Geräte die Entsorgung durch nationale Regelungen vorgegeben, die auf der EU-Richtlinie 2012/19/EU über Elektronik-Altgeräte (WEEE) basieren. Danach darf das Gerät nicht mehr mit dem kommunalen oder Hausmüll entsorgt werden. Das Gerät wird bei den kommunalen Sammelstellen bzw. Wertstoffhöfen kostenlos entgegengenommen. Die Produktverpackung besteht aus recyclingfähigen Materialien. Entsorgen Sie diese umweltgerecht und führen diese der Wiederverwertung zu.



## General safety instructions

### Intended use

- Only use hair clippers to cut human hair, beard hair and eyebrows.
- Only use animal clippers to cut animal hair and animal fur.
- This appliance is designed for commercial use.

### Requirements on the user

- Read the operation manual in full and familiarise yourself with it before first use.
- This appliance is not intended for use by persons (including children) with reduced physical, sensory or mental capabilities, or lack of experience and knowledge, unless they have been given supervision or instruction concerning use of the appliance by a person responsible for their safety. Children should be supervised to ensure that they do not play with the appliance.
- Keep the appliance out of reach of animals and protected against the effects of the weather.

### Hazards



#### **Danger! Electric shock due to damage to appliance/plug-in transformer.**

- ▶ Do not use the appliance if it is not working correctly, if it is damaged or if it has fallen into water. Repairs may only be performed at an authorised service centre using original spare parts in order to avoid hazards.
- ▶ Never use the appliance if the mains cable or plug-in transformer is damaged. A damaged mains cable or plug-in transformer may only be replaced with an original spare part, by an authorised service centre or another similarly qualified person, in order to avoid hazards.
- ▶ Only specialists properly trained in the handling of electrotechnical appliances may repair electrical equipment.



#### **Danger! Electric shock due to penetration of liquid.**

- ▶ Always position or store electrical equipment where it cannot fall into water (e.g. washbasin). Keep the appliance away from water and other liquids.
- ▶ Never touch electrical equipment that has fallen into water or reach into water to retrieve it. Disconnect from the mains immediately.

- ▶ Have the appliance inspected at a service centre before using it again.
- ▶ Only use and store the appliance in dry rooms.



### **Danger of explosion!**

- ▶ Never use the appliance in places where aerosol (spray) products are being used or where oxygen is released.
- ▶ Do not attempt to replace the battery.
- ▶ Batteries may only be exchanged for types approved by the manufacturer and may only be replaced at service centres.



### **Warning! Injuries caused by overheating of blade sets.**

- ▶ The blade set can heat up if the appliance is used over a prolonged period. Take regular breaks when using the appliance so that the blade set can cool down.



### **Warning! Injuries due to incorrect handling.**

- ▶ Never use the appliance if the blade set is damaged.
- ▶ Always switch the appliance off before storage, as the appliance can fall down due to the vibrations.



### **Handle with care! Injuries due to incorrect handling.**

- ▶ Only operate the appliance with an alternating current and with the voltage stated on the nameplate.
- ▶ Only use accessories recommended by the manufacturer.
- ▶ Only use the plug-in transformer that is included in the scope of supply for charging the appliance. Only replace defective plug-in transformers with original spare parts which you can order via our service centres.
- ▶ Never insert or allow objects to fall into the openings of the appliance.
- ▶ Do not carry the appliance by the mains cable and, when disconnecting the appliance from the mains, always pull the plug rather than the cable or the appliance.
- ▶ Do not wind the mains cable around the appliance.
- ▶ Keep the mains cable and appliance away from hot surfaces.
- ▶ Make sure that the mains cable is not twisted or kinked when charging or storing.

## General user information

### Information about using the operation manual

- ▶ Before using the appliance for the first time, you must read and understand the operation manual completely.
- ▶ Consider the operation manual as part of the product and store it in a safe and accessible place.
- ▶ This operation manual is also available in PDF format from our service centre.
- ▶ Include this operation manual if passing the appliance on to a third party.
- ▶ In the event of conflicts with national safety specifications or instructions, the national requirements must be followed.

### Explanation of symbols and notes



#### DANGER

Danger of electric shock which may result in serious physical injury or death.



#### DANGER

Danger of explosion which may result in serious physical injury or death.



#### WARNING

Warning of possible physical injury or a health risk.



#### CAUTION

Information about danger of material damage.



Note with useful information and tips.

- ▶ Action to be taken by owner.
1. Carry out these actions in the sequence described.

## Product description

### Description of parts (Fig. 1)

- A Blade set
- B Cleaning lever
- C On/off switch
- D Charging indicator/battery power indicator
- E Appliance socket
- F Charging stand
- G Mains cable lead-through options
- H Charging stand socket
- I Attachment comb, cutting length 3 mm\*
- J Attachment comb, cutting length 6 mm\*
- K Attachment comb, cutting length 9 mm\*
- L Attachment comb, cutting length 12 mm\*
- M Attachment comb, cutting length 18 mm\*
- N Attachment comb, cutting length 25 mm\*
- O Plug-in transformer
- P Appliance plug
- Q Cleaning brush
- R Oil for blade set

\* Attachment combs are optional accessories and can vary from model to model.

### Technical data

#### Hand-held appliance

Drive unit:	DC motor
Battery:	Ni-MH battery
Battery operating time:	Up to 120 min.
Dimensions (LxWxH):	173 x 47 x 39 mm
Weight:	Approx. 200 g
Emission sound pressure level:	Max. 63 dB(A) @ 25 cm
Vibration:	< 2.5 m/s <sup>2</sup>

#### Charging stand

Dimensions with accessories (LxWxH):	121 x 117 x 61 mm
Weight:	116 g

#### Plug-in transformer

Type:	Adapter 6000
Power consumption:	Max. 12 W
Operating voltage:	100 – 240 V AC / 50 – 60 Hz

#### Operating conditions

Ambient temperature:	0°C – +40°C
----------------------	-------------

The appliance is safety-insulated and radio-screened. It meets the requirements of EU Electromagnetic Compatibility Directive 2004/108/EC and Machinery Directive 2006/42/EC.

de

en

fr

it

es

pt

nl

sv

no

fi

tr

pl

cs

sk

hu

sl

ro

bg

ru

uk

el

ar

## Operation

### Preparation

-  Keep the packaging material for safe storage or transport later.
- ▶ Check that the contents are complete.
- ▶ Check all the parts for possible transport damage.



### Safety



**Handle with care! Damage due to incorrect power supply.**

- ▶ Only operate the appliance with an alternating current and with the voltage stated on the nameplate.

### Charging the battery

-  Before the appliance is used for the first time, it should be charged for approx. **90 minutes!**
1. Connect the appliance plug (P) on the plug-in transformer to the charging stand socket (H) (Fig. 4ⓐ).
  - 
    - The appliance can also be connected directly to the plug-in transformer for charging (Fig. 2ⓐ/ⓑ).
    - Battery overcharging is prevented thanks to intelligent charge management.
  2. Connect the plug-in transformer to the mains socket (Fig. 4ⓐ).
  3. Switch off the appliance using the on/off switch (Fig. 3ⓐ).
  4. Place appliance in the charging stand (Fig. 4) or connect directly to the plug-in transformer (Fig. 2ⓐ/ⓑ) to start the charging process.
  - 
    - During charging, the charging indicator (D) shines green.
    - After the appliance has been removed from the charging stand, the charging indicator will go out (power saving mode).
    - It takes approx. **90 minutes** for the appliance to charge to full capacity.
  5. Once the battery is fully charged, the charging indicator will flash green.

### Battery operation

1. Switch on the appliance using the on/off switch and switch off after use (Fig. 3ⓐ/ⓑ).
- 
  - When the battery is fully charged, the appliance can be used for up to **120 minutes** without mains connection.
  - Once the red battery power indicator (D) has lit up, the appliance still has around 10% residual capacity. The appliance should now be charged.
  - Recommendation: To extend the battery operating life, you should only recharge the battery when the red battery power indicator (D) lights up during battery operation.
  - Insufficient maintenance of the blade set can significantly reduce the operating time.

## Mains operation

1. Connect the appliance plug (P) on the plug-in transformer to the appliance socket (E) (Fig. 2ⓐ).
2. Connect the plug-in transformer to the mains socket (Fig. 2ⓑ).
3. Switch on the appliance using the on/off switch and switch off after use (Fig. 3ⓐ/ⓑ).

## Operation

### Cutting with the attachment comb

The appliance can also be operated with attachment combs.



Depending on the model, the following attachment combs are included as standard:  
3 mm, 6 mm, 9 mm and 12 mm, 18 mm and 25 mm cutting lengths.

### Attaching/removing the attachment comb

1. Slide the attachment comb onto the blade set in the direction of the arrow until it reaches the limit stop (Fig. 5ⓐ).
2. The attachment comb can be removed by pushing it in the direction of the arrow (Fig. 5ⓑ).

## Maintenance



**Warning! Injuries and material damage due to incorrect handling.**

- ▶ Switch off the appliance before cleaning it or performing any maintenance and disconnect it from the mains.

### Cleaning and care



**Danger! Electric shock due to penetration of liquid.**

- ▶ Do not immerse the appliance in water!
- ▶ Do not allow any liquid to get inside the appliance.
- ▶ Only reconnect the appliance to the power supply if it is completely dry.



**Handle with care! Danger from aggressive chemicals.**

- Aggressive chemicals could damage the appliance and accessories.
- ▶ Never use solvents or scouring agents.
  - ▶ Only use the cleaning agents and blade set oil recommended by the manufacturer.



Accessories and spare parts are available from your dealer or our service centre.

- ▶ Remove the attachment comb (Fig. 5ⓑ) after every use and lift the blade set out of the housing (Fig. 6ⓐ). Use the cleaning brush to remove any cut hairs from the housing opening and from the blade set (Fig. 7). The cleaning lever can also be pressed. This allows the cut hairs that accumulate between the bottom blade and the top blade to be easily removed using the cleaning brush (**EASY CLEANING**).
- ▶ Wipe the appliance with a soft, slightly damp cloth only.
- ▶ Clean the blade set using the hygienic spray.
- ▶ Oil the blade set with the blade set oil (Fig. 8).

-  ▶ For good and long-lasting cutting performance, it is important to oil the blade set frequently
- ▶ If the cutting performance deteriorates after long use despite regular cleaning and oiling, the blade set should be replaced.

### Changing the blade set

1. Switch the appliance off using the on/off switch (Fig. 3Ⓢ) and disconnect from the power supply.
2. Slide the blade set off the housing in the direction of the arrow (Fig. 6Ⓢ). Remove the blade set.
3. Replace the blade set by hooking it into the housing and pressing it down until it clicks into position (Fig. 6Ⓢ).

### Problem elimination

#### Blade set is cutting badly or pulling hair out.

Cause: Blade set is dirty or worn.

- ▶ Clean and oil the blade set (Fig. 7/8); if this does not resolve the problem, replace the blade set (Fig. 6).

#### Battery operating time is too short.

Cause: Blade set and housing opening are dirty.

- ▶ Clean and oil the blade set (Fig. 7/8).

Cause: Battery power indicator is imprecise.

- ▶ Fully discharge the battery before fully recharging it in one uninterrupted charging process.

Cause: Battery is worn out.

- ▶ Have the battery replaced at a service centre.

#### Skin injury

Cause: Too much contact pressure on the skin.

- ▶ Reduce contact pressure when cutting close to skin.

Cause: Damaged blade set.

- ▶ Check whether the blade edges were damaged during use and replace the blade set if necessary.

#### Battery power indicator light does not light up.

Cause: Appliance has not been correctly placed on the charging stand.

- ▶ Ensure that the appliance has been correctly placed on the charging stand.

Cause: Defective power supply.

- ▶ Ensure that the plug-in transformer is plugged into the mains socket.
- ▶ Check the mains cable for possible damage.

In the event that this information does not help you resolve your problem, please contact our service centre. Never attempt to repair the appliance yourself!

### Disposal



**Handle with care! Environmental damage in the event of incorrect disposal.**

- ▶ Discharge batteries prior to disposal!
- ▶ Correct disposal will ensure environmental protection and prevent any potentially harmful impact on people and the environment.

Adhere to the relevant legal requirements when disposing of the appliance.

#### Information on the disposal of electrical and electronic appliances in the European Community:



Within the European Community, national regulations are specified for the disposal of electrical appliances, based on EU Waste Electrical and Electronic Equipment Directive 2012/19/EC (WEEE). In accordance with this, the appliance can no longer be disposed of with the local or domestic waste.

The appliance will be accepted free of charge by local collection points or recycling centres.

The packaging for this product is made from recyclable materials. Dispose of this in an environmentally friendly manner by recycling it.

de

en

fr

it

es

pt

nl

sv

no

fi

tr

pl

cs

sk

hu

sl

ro

bg

ru

uk

el

ar

## Consignes générales de sécurité

### Utilisation conforme

- Utilisez les tondeuses à cheveux et poils exclusivement pour la coupe de cheveux, de poils de barbe et de sourcils humains.
- Utilisez les tondeuses pour animaux exclusivement pour couper les poils et le pelage d'animaux.
- Cet appareil est destiné à un usage dans des locaux commerciaux.

### Exigences envers l'utilisateur

- Avant la première mise en service, lisez intégralement le mode d'emploi et familiarisez-vous avec l'appareil.
- Cet appareil n'est pas prévu pour une utilisation par des personnes (enfants compris) dont les capacités physiques, sensorielles ou mentales sont amoindries ou manquant d'expérience et de connaissances, sauf si elles sont surveillées ou ont reçu des instructions sur l'utilisation de l'appareil de la part d'une personne responsable de leur sécurité. Les enfants doivent être gardés sous surveillance pour éviter qu'ils ne jouent avec l'appareil.
- Rangez l'appareil hors de portée des animaux et protégé des intempéries.

### Risques



#### **Danger ! Risque d'électrocution dû à des détériorations de l'appareil ou de l'adaptateur secteur.**

- ▶ N'utilisez pas l'appareil s'il ne fonctionne pas correctement, s'il est endommagé ou s'il est tombé dans l'eau. Faites effectuer les réparations exclusivement par un centre de SAV autorisé et avec des pièces détachées d'origine, afin de prévenir les risques.
- ▶ N'utilisez jamais l'appareil si le câble secteur ou l'adaptateur secteur sont endommagés. Afin de prévenir tous risques, le câble secteur ou l'adaptateur secteur endommagé ne doit être remplacé que par un centre de SAV agréé ou une personne qualifiée habilitée, et uniquement par une pièce détachée d'origine.
- ▶ Les appareils électriques ne doivent être réparés que par des spécialistes ayant une formation en électrotechnique.

**Danger ! Risque d'électrocution lié à la pénétration de liquides.**

- ▶ Rangez ou stockez toujours les appareils électriques de sorte qu'ils ne puissent pas tomber dans l'eau (par ex. lavabo). Tenir l'appareil éloigné des éclaboussures d'eau et d'autres liquides.
- ▶ Ne touchez en aucun cas un appareil électrique tombé dans l'eau ou l'eau dans laquelle l'appareil est tombé. Débranchez immédiatement la prise secteur.
- ▶ Avant toute nouvelle utilisation, faites examiner l'appareil par le centre de SAV.
- ▶ Utilisez et rangez l'appareil uniquement dans des endroits secs.

**Risques d'explosion !**

- ▶ N'utilisez jamais l'appareil dans un environnement dans lequel des aérosols sont utilisés ou dans lequel de l'oxygène est libéré.
- ▶ N'essayez pas de changer des batteries vous-même.
- ▶ Les batteries ne doivent être remplacées que dans un centre de SAV et par des modèles homologués par le fabricant.

**Avertissement ! Risque de blessures provoquées par des têtes de coupe ayant surchauffé.**

- ▶ La tête de coupe peut chauffer si l'on utilise l'appareil de façon prolongée. Interrompez l'utilisation régulièrement afin que la tête de coupe puisse refroidir.

**Avertissement ! Risque de blessures liées à une utilisation non-conforme.**

- ▶ N'utilisez jamais l'appareil avec une tête de coupe endommagée.
- ▶ Éteignez toujours l'appareil avant de le poser, les vibrations émises par l'appareil pouvant provoquer sa chute.

**Attention ! Risque de dommages liés à une utilisation non-conforme.**

- ▶ Utilisez l'appareil exclusivement sur du courant alternatif avec la tension indiquée sur la plaque signalétique.
- ▶ Utilisez exclusivement les accessoires recommandés par le fabricant.
- ▶ Pour charger l'appareil, utilisez exclusivement l'adaptateur secteur fourni. Ne remplacez les adaptateurs secteur défectueux que par des pièces détachées d'origine que vous pourrez obtenir auprès de notre service de SAV.
- ▶ N'introduisez jamais et ne laissez jamais tomber des objets dans les ouvertures de l'appareil.

de

en

fr

it

es

pt

nl

sv

no

fi

tr

pl

cs

sk

hu

sl

ro

bg

ru

uk

el

ar

- ▶ Ne portez pas l'appareil par son câble secteur. Pour le débrancher, tirez toujours sur la fiche et non sur le câble secteur ou l'appareil.
- ▶ N'enroulez jamais le câble secteur autour de l'appareil.
- ▶ Tenez l'appareil et le câble secteur éloignés des surfaces chaudes.
- ▶ Ne chargez ou ne rangez pas l'appareil avec un câble secteur vrillé ou pincé.

## Conseils généraux d'utilisation

### Informations concernant l'utilisation du mode d'emploi

- ▶ Avant la première mise en service de l'appareil, vous devez avoir lu et compris intégralement le mode d'emploi.
- ▶ Vous devez considérer le mode d'emploi comme partie intégrante du produit et le conserver soigneusement et à un endroit facilement accessible.
- ▶ Notre centre de SAV peut également vous envoyer ce mode d'emploi sous forme de PDF sur simple demande.
- ▶ Joignez ce mode d'emploi à l'appareil lorsque vous le remettez à un tiers.
- ▶ En cas de conflits avec les dispositions et consignes de sécurité nationales, celles-ci sont prioritaires et doivent être respectées.

### Explication des symboles et consignes



#### **DANGER**

Risque d'électrocution pouvant entraîner des blessures graves ou la mort.



#### **DANGER**

Risque d'explosion pouvant entraîner des blessures graves ou la mort.



#### **AVERTISSEMENT**

Risque de blessures éventuelles ou un risque pour la santé.



#### **ATTENTION**

Risque de dommages matériels.



Informations utiles et astuces.

- ▶ Vous êtes invité(e) à exécuter une action.
1. Exécutez ces actions dans l'ordre décrit.

## Description du produit

### Désignation des éléments (Fig. 1)

- A** Tête de coupe
- B** Levier de nettoyage
- C** Interrupteur marche/arrêt
- D** Témoin de charge / Indicateur de charge
- E** Prise de l'appareil
- F** Socle chargeur
- G** Possibilités de sortie du câble secteur
- H** Prise du socle chargeur
- I** Peigne, longueur de coupe 3 mm \*
- J** Peigne, longueur de coupe 6 mm \*
- K** Peigne, longueur de coupe 9 mm \*
- L** Peigne, longueur de coupe 12 mm \*
- M** Peigne, longueur de coupe 18 mm \*
- N** Peigne, longueur de coupe 25 mm \*
- O** Adaptateur secteur
- P** Prise adaptateur
- Q** Brosse de nettoyage
- R** Huile pour la tête de coupe

\* Les peignes sont des accessoires optionnels et peuvent varier en fonction des modèles.

### Caractéristiques techniques

#### Appareil portatif

Moteur :	moteur CC
Batterie :	batterie Ni-MH
Durée de fonctionnement sur batterie :	jusqu'à 120 min
Dimensions (Lxlxh) :	173 x 47 x 39 mm
Poids :	env. 200 g
Niveau de pression acoustique des émissions :	max. 63 dB(A) à 25 cm
Vibrations :	< 2,5 m/s <sup>2</sup>

#### Socle chargeur

Dimensions avec accessoires (Lxlxh) :	121 x 117 x 61 mm
Poids :	116 g

#### Adaptateur secteur

Modèle :	adaptateur 6000
Puissance absorbée :	max. 12 W
Tension d'utilisation :	100 – 240 V CA / 50 – 60 Hz

#### Conditions de fonctionnement

Température de l'environnement : 0°C – +40°C



L'appareil est équipé d'une double isolation et d'un antiparasitage. Il satisfait les exigences de la directive européenne 2004/108/CE «Compatibilité électromagnétique» et de la directive 2006/42/CE «Machines».

## Fonctionnement

### Préparation :

-  Conservez l'emballage d'origine pour un rangement ou transport ultérieur en toute sécurité.

- ▶ Contrôlez l'intégralité de la livraison.
- ▶ Contrôlez si les pièces ont été endommagées pendant le transport.

### Sécurité



**Attention ! Risque de dommages liés à une tension d'alimentation inadaptée.**

- ▶ Utilisez l'appareil exclusivement sur du courant alternatif avec la tension indiquée sur la plaque signalétique.

### Charger la batterie

-  Laissez charger l'appareil environ **90 minutes** avant sa première utilisation.

1. Mettez la prise adaptateur (P) de l'adaptateur secteur dans la prise du socle chargeur (H) (Fig. 4Ⓞ).

- 
  - L'appareil peut également être directement branché à l'adaptateur secteur pour être rechargé (Fig. 2Ⓞ/Ⓞ).
  - Les surcharges de la batterie sont empêchées par un système de gestion de charge intelligent.

2. Branchez l'adaptateur secteur dans la prise secteur (Fig. 4Ⓞ).
3. Éteignez l'appareil en utilisant l'interrupteur marche/arrêt (Fig. 3Ⓞ).
4. Posez l'appareil dans le socle chargeur (Fig. 4) ou branchez-le directement au moyen de l'adaptateur secteur (Fig. 2Ⓞ/Ⓞ). Le processus de charge débute.

- 
  - Le témoin de charge (D) s'allume en vert pendant le chargement.
  - Lorsque l'appareil est retiré du socle chargeur, le témoin de charge s'éteint (mode d'économie d'énergie).
  - Le temps de charge est d'environ **90 minutes** pour atteindre la capacité maximale.

5. Lorsque la batterie est complètement chargée, le témoin de charge vert se met à clignoter.

### Fonctionnement sur batterie

1. Mettez l'appareil en marche avec l'interrupteur marche/arrêt et éteignez-le après utilisation (Fig. 3Ⓞ/Ⓞ).



- Lorsque la batterie est complètement chargée, l'appareil peut être utilisé jusqu'à **120 minutes** sans devoir être branché au secteur.
- Lorsque l'indicateur de charge (D) rouge s'allume, l'appareil possède encore une capacité résiduelle d'environ 10%. Vous devez maintenant le recharger.
- Conseil : Afin d'augmenter la longévité de la batterie, il convient de ne recharger l'appareil que lorsque l'indicateur de charge (D) rouge s'allume en fonctionnement sur batterie.
- La durée d'utilisation peut considérablement diminuer en cas d'entretien insuffisant de la tête de coupe.

### Fonctionnement sur secteur

1. Mettez la prise adaptateur (P) de l'adaptateur secteur dans la prise de l'appareil (H) (Fig. 2Ⓞ).
2. Branchez l'adaptateur secteur dans la prise secteur (Fig. 2Ⓞ).
3. Mettez l'appareil en marche avec l'interrupteur marche/arrêt et éteignez-le après utilisation (Fig. 3Ⓞ/Ⓞ).

### Utilisation

#### Couper avec les peignes

L'appareil peut également être utilisé avec différents peignes.



- Les peignes suivants sont fournis avec l'appareil, en fonction du modèle :  
Longueur de coupe 3 mm, 6 mm, 9 mm, 12 mm, 18 mm et 25 mm.

#### Mettre en place/enlever le peigne

1. Glissez le peigne sur la tête de coupe dans le sens de la flèche, jusqu'à la butée (Fig. 5Ⓞ).
2. Le peigne peut être retiré en tirant dans le sens de la flèche (Fig. 5Ⓞ).

### Entretien



**Avertissement ! Risque de blessures et dommages matériels liés à une utilisation non-conforme.**

- ▶ Éteignez l'appareil avant toute opération de nettoyage et de maintenance et débranchez-le de l'alimentation électrique.

#### Nettoyage et entretien



**Danger ! Risque d'électrocution lié à la pénétration de liquides.**

- ▶ Ne plongez pas l'appareil dans l'eau.
- ▶ Ne laissez pas de liquides pénétrer à l'intérieur de l'appareil.
- ▶ Ne rebranchez l'appareil à l'alimentation électrique que lorsqu'il est parfaitement sec.

de

en

fr

it

es

pt

nl

sv

no

fi

tr

pl

cs

sk

hu

sl

ro

bg

ru

uk

el

ar

**Attention ! Risque de dommages lié à des produits chimiques agressifs.**

Les produits chimiques agressifs peuvent endommager l'appareil et les accessoires.

- ▶ N'utilisez pas de solvants ni d'abrasifs.
- ▶ Utilisez exclusivement le détergent et l'huile pour tête de coupe recommandés par le fabricant.



Vous pouvez vous procurer les accessoires ainsi que les pièces de rechange auprès de votre revendeur ou de notre centre de SAV.

- ▶ Après chaque utilisation, retirez le peigne (Fig. 5Ⓞ) et rabattez la tête de coupe en l'écartant du boîtier (Fig. 6Ⓞ). À l'aide de la brosse de nettoyage, retirez le reste des cheveux dans l'ouverture du boîtier et dans la tête de coupe (Fig. 7). Appuyez sur le levier de nettoyage. Les restes de cheveux entre le peigne de la tête de coupe et la lame peuvent ainsi être facilement enlevés avec la brosse de nettoyage (**EASY CLEANING**).
- ▶ Essuyez l'appareil uniquement avec un chiffon doux, éventuellement légèrement humide.
- ▶ Nettoyez la tête de coupe avec le spray hygiénique.
- ▶ Lubrifiez la tête de coupe avec l'huile pour tête de coupe (Fig. 8).



- ▶ Pour une capacité de coupe performante et durable, il est important de lubrifier régulièrement la tête de coupe.
- ▶ Si après une longue durée d'utilisation et malgré un nettoyage et une lubrification réguliers, la capacité de coupe diminue, il convient de changer la tête de coupe.

**Changement de tête de coupe**

1. Éteignez l'appareil en utilisant l'interrupteur marche/arrêt (Fig. 3Ⓞ) et débranchez-le de l'alimentation électrique.
2. Appuyez sur la tête de coupe en partant du boîtier dans le sens des flèches (Fig. 6Ⓞ). Retirez la tête de coupe.
3. Pour remettre la tête de coupe en place, mettez le crochet dans le logement du boîtier et poussez jusqu'à ce qu'elle s'emboîte (Fig. 6Ⓞ).

**Résolution des problèmes****La tête de coupe ne coupe pas correctement ou arrache les cheveux.**

Cause : La tête de coupe est encrassée ou usée.

- ▶ Nettoyez et huilez la tête de coupe (Fig. 7/8) ; si le problème persiste, remplacez la tête de coupe (Fig. 6).

**L'autonomie de la batterie est trop courte.**

Cause : La tête de coupe et l'ouverture du boîtier sont encrassées.

- ▶ Nettoyez et huilez la tête de coupe (Fig. 7/8).

Cause : L'affichage de la capacité est imprécis.

- ▶ Déchargez entièrement l'appareil, puis rechargez-le complètement en un processus de charge sans interruption.

Cause : La batterie est usée.

- ▶ Faites remplacer la batterie dans un centre de SAV.

**Blessures sur la peau**

Cause : Pression trop importante sur la peau.

- ▶ Diminuez la pression lorsque vous coupez près de la peau.

Cause : Tête de coupe endommagée.

- ▶ Vérifiez si les bouts des dents ont été endommagés lors de l'utilisation et remplacez la tête de coupe le cas échéant.

**Le témoin de charge ne s'allume pas.**

Cause : L'appareil n'est pas positionné correctement dans le socle chargeur.

- ▶ Assurez-vous que l'appareil portatif soit correctement positionné dans le socle chargeur.

Cause : Alimentation électrique défectueuse.

- ▶ Assurez-vous que l'adaptateur secteur soit correctement relié à la prise.
- ▶ Vérifiez le câble secteur quant à d'éventuelles détériorations.

Si le problème persiste malgré ces conseils, adressez-vous à notre centre de SAV. N'essayez jamais de réparer l'appareil vous-même.

**Mise au rebut****Attention ! Risque de dommage environnementaux en cas de mise au rebut inadaptée.**

- ▶ Déchargez les batteries avant de les jeter !
- ▶ Le traitement conforme des déchets protège l'environnement et empêche les impacts possibles sur l'homme et l'environnement.

Lors de la mise au rebut de l'appareil, respectez les réglementations légales en vigueur.

**Informations concernant la mise au rebut d'appareils électriques et électroniques dans la Communauté Européenne :**

Au sein de la Communauté Européenne, des réglementations nationales reposant sur la directive UE 2012/19/CE relative aux appareils électroniques (WEEE) définissent la mise au rebut des appareils électriques. Selon celle-ci, l'appareil ne doit plus être jeté dans les ordures communales ou ménagères. L'appareil peut être remis gratuitement aux centres de collecte communaux ou aux entreprises de traitement de déchets. L'emballage de ce produit se compose de matériaux recyclables. Pensez à respecter l'environnement et apportez-le au recyclage.

## Avvertenze generali sulla sicurezza

### Uso conforme alle norme

- Utilizzare i tagliacapelli esclusivamente per tagliare i capelli, i peli della barba e le sopracciglia.
- Utilizzare le tosatrici per animali unicamente per tagliare il pelo di animali.
- Questo apparecchio è stato realizzato per l'uso in ambiti professionali.

### Requisiti per l'utente

- Prima della prima messa in funzione, leggere per intero le istruzioni per l'uso e familiarizzarsi con l'apparecchio.
- Questo apparecchio non è destinato all'impiego da parte di persone (ivi inclusi anche i bambini) con ridotte capacità fisiche, sensoriali o psichiche o, ancora, che non abbiano esperienza o competenza nell'uso del medesimo, a meno che non vengano sorvegliati o ricevano istruzioni sull'uso dell'apparecchio da una persona che è responsabile della loro sicurezza. Sorvegliare i bambini onde accertare che non utilizzino l'apparecchio come un giocattolo.
- Conservare l'apparecchio lontano dalla portata di animali e protetto dagli agenti atmosferici.

### Pericoli



#### **Pericolo! Folgorazione causata da danni all'apparecchio/alimentatore switching.**

- ▶ Mai utilizzare l'apparecchio se non funziona correttamente, se è danneggiato o se è caduto nell'acqua. Per evitare pericoli, fare eseguire le riparazioni esclusivamente in un centro di assistenza autorizzato utilizzando parti di ricambio originali.
- ▶ Mai utilizzare l'apparecchio con un cavo elettrico o con un alimentatore switching da rete danneggiati. Per evitare pericoli, un cavo elettrico o un **alimentatore switching da rete** danneggiato devono essere sostituiti con un ricambio originale solo da un centro di assistenza autorizzato o da una persona con una qualifica equivalente.
- ▶ Gli apparecchi elettrici devono essere riparati esclusivamente da personale specializzato con formazione elettrotecnica.

de

en

fr

it

es

pt

nl

sv

no

fi

tr

pl

cs

sk

hu

sl

ro

bg

ru

uk

el

ar

**Pericolo! Folgorazione causata dall'infiltrazione di liquido.**

- ▶ Riporre e custodire gli apparecchi elettrici sempre in modo che non possano cadere in acqua (ad es. nel lavandino). Tenere lontano l'apparecchio dall'acqua e da altri liquidi.
- ▶ Non toccare in nessun caso un apparecchio elettrico caduto in acqua né introdurre le mani nell'acqua. Staccare subito la spina dalla rete.
- ▶ Far controllare l'apparecchio in un centro di assistenza prima di rimmetterlo in funzione.
- ▶ Usare e conservare l'apparecchio solo in ambienti asciutti.

**Pericolo di esplosione!**

- ▶ Non utilizzare mai l'apparecchio in ambienti in cui si fa uso di prodotti aerosol (spray) o nei quali si liberi ossigeno.
- ▶ Non tentare di sostituire la batteria personalmente.
- ▶ Le batterie devono essere sostituite in un centro di assistenza con modelli approvati dal produttore.

**Avvertenza! Lesioni causate da testine surriscaldate.**

- ▶ Un uso prolungato dell'apparecchio può provocare il surriscaldamento della testina. Interrompere l'utilizzo con regolarità per lasciare raffreddare la testina.

**Avvertenza! Lesioni causate da un uso improprio.**

- ▶ Mai utilizzare l'apparecchio con una testina danneggiata.
- ▶ Spegnere sempre l'apparecchio prima di riporlo, poiché l'apparecchio può cadere a causa delle vibrazioni.

**Cautela! Danni causati da un uso improprio.**

- ▶ Usare l'apparecchio esclusivamente con corrente alternata e con la tensione indicata sulla targhetta.
- ▶ Utilizzare esclusivamente gli accessori consigliati dal produttore.
- ▶ Per caricare l'apparecchio utilizzare solo l'alimentatore switching da rete compreso nella dotazione. Sostituire gli alimentatori switching da rete difettosi solo con ricambi originali, acquistabili presso il nostro centro di assistenza.
- ▶ Mai infilare o far cadere oggetti nelle aperture dell'apparecchio.
- ▶ Non trasportare l'apparecchio tenendolo per il cavo elettrico e tirare sempre la presa e non il cavo o l'apparecchio quando lo si scollega dalla rete elettrica.
- ▶ Non avvolgere il cavo elettrico attorno all'apparecchio.
- ▶ Tenere il cavo elettrico e l'apparecchio lontano da superfici calde.

- ▶ Non caricare o conservare l'apparecchio con il cavo elettrico attorcigliato o piegato.

## Istruzioni generali per l'utente

### Informazioni sull'uso delle istruzioni per l'uso

- ▶ Prima di mettere in funzione l'apparecchio per la prima volta, è necessario che le istruzioni per l'uso siano state lette per intero e comprese.
- ▶ Considerare le presenti istruzioni una parte integrante del prodotto e conservarle in un posto sicuro ed accessibile.
- ▶ Le presenti istruzioni per l'uso possono essere richieste anche come file PDF al nostro centro di assistenza.
- ▶ Allegare le presenti istruzioni per l'uso al momento della cessione dell'apparecchio a terzi.
- ▶ In caso di conflitti con disposizioni o istruzioni di sicurezza nazionali, è necessario rispettare le direttive nazionali.

### Spiegazione dei simboli e degli avvisi



#### PERICOLO

Pericolo di folgorazione con possibile conseguenza di gravi lesioni corporee o morte.



#### PERICOLO

Pericolo di esplosione con possibile conseguenza di gravi lesioni corporee o morte.



#### AVVERTIMENTO

Messa in guardia da una possibile lesione corporea da un rischio per la salute.



#### CAUTELA

Indicazione del pericolo di danni materiali.



Indicazione con informazioni e consigli utili.

- ▶ Viene richiesta un'azione.

1. Eseguire queste azioni nella sequenza descritta.

## Descrizione del prodotto

### Denominazione dei pezzi (Fig. 1)

- A Testina di taglio
- B Leva di pulizia
- C Interruttore on/off
- D Spia di controllo di carica/Indicatore della batteria
- E Presa dell'apparecchio
- F Base di ricarica
- G Possibilità per estrarre il cavo elettrico
- H Presa della base di ricarica
- I Pettine regolacapelli, lunghezza di taglio 3 mm\*
- J Pettine regolacapelli, lunghezza di taglio 6 mm\*
- K Pettine regolacapelli, lunghezza di taglio 9 mm\*
- L Pettine regolacapelli, lunghezza di taglio 12 mm\*
- M Pettine regolacapelli, lunghezza di taglio 18 mm\*
- N Pettine regolacapelli, lunghezza di taglio 25 mm\*
- O Alimentatore switching da rete
- P Spina di connessione dell'apparecchio
- Q Spazzolino per la pulizia
- R Olio per la testina

\* I pettini regolacapelli sono accessori opzionali e possono differire a seconda del modello.

### Dati tecnici

#### Apparecchio portatile

Azionamento:	motore DC
Batteria:	batteria Ni-MH
Durata di funzionamento batteria:	fino a 120 min
Dimensioni (LuxLaxA):	173 x 47 x 39 mm
Peso:	circa 200 g
Livello di pressione acustica dell'emissione:	max. 63 dB(A) @ 25 cm
Vibrazione:	< 2,5 m/s <sup>2</sup>

#### Base di ricarica

Dimensioni	
Con accessori (LxPxA):	121 x 117 x 61 mm
Peso:	116 g

#### Alimentatore switching da rete

Tipologia:	adattatore 6000
Assorbimento di potenza:	max. 12 W
Tensione di esercizio:	100 – 240 V AC / 50 – 60 Hz

#### Condizioni di esercizio

Ambiente:	0°C – +40°C
-----------	-------------

L'apparecchio è isolato e schermato. Soddisfa i requisiti della direttiva UE in materia di compatibilità elettromagnetica 2004/108/CE e la direttiva macchine 2006/42/CE.

## Funzionamento

### Preparazione

-  Conservare il materiale di imballaggio per uno stoccaggio o un trasporto successivo.
- ▶ Controllare la completezza della fornitura.
- ▶ Verificare tutti i pezzi per escludere eventuali danni di trasporto.



### Sicurezza



**Cautela! Danni causati da un'alimentazione di tensione errata.**

- ▶ Usare l'apparecchio esclusivamente con corrente alternata e con la tensione indicata sulla targhetta.

### Carica della batteria

-  Prima della prima messa in funzione, è necessario caricare le batterie per circa **90 minuti!**
1. Inserire la spina di connessione dell'apparecchio (P) dell'alimentatore switching nella presa della base di ricarica (H) (Fig. 4ⓐ).
    -  L'apparecchio può anche essere collegato direttamente all'alimentatore switching per la carica (Fig. 2ⓐ/ⓑ).
    - Grazie ad una gestione intelligente della carica viene impedito un sovraccarico della batteria.
  2. Inserire l'alimentatore switching da rete nella presa di alimentazione (Fig. 4ⓐ).
  3. Spegnerne l'apparecchio con l'interruttore on/off (Fig. 3ⓐ).
  4. Porre l'apparecchio nella base di ricarica (Fig. 4) o collegarlo direttamente con l'alimentatore switching (Fig. 2ⓐ/ⓑ). Ha inizio il processo di carica.
    -  Durante la procedura di carica la spia di controllo di carica (D) si illumina di verde.
    - Una volta estratto l'apparecchio dalla base di ricarica, la spia di controllo di carica si spegne (modalità di risparmio energetico).
    - La durata di carica per il raggiungimento della piena capacità delle batterie è di circa **90 minuti**.
  5. Non appena la batteria è completamente ricaricata, la spia di controllo di carica lampeggia con luce verde.

### Funzionamento a batteria

1. Accendere l'apparecchio con l'interruttore on/off e spegnerlo con lo stesso interruttore dopo l'uso (Fig. 3ⓐ/ⓑ).
  -  Se la batteria è completamente carica, l'apparecchio ha un'autonomia d'uso di fino a **120 minuti**.
  - Dopo l'accensione dell'indicatore della batteria rosso (D), l'apparecchio possiede ancora un'autonomia residua pari al 10% circa. L'apparecchio ora andrebbe caricato.
  - Suggerimento: per prolungare la durata delle batterie, la ricarica dovrebbe essere effettuata solo dopo l'accensione dell'indicatore della batteria rosso (D) durante il funzionamento a batteria.
  - In caso di insufficiente cura della testina di taglio, l'autonomia può ridursi fino alla metà del valore indicato.

### Funzionamento a rete

1. Inserire la spina di connessione dell'apparecchio (P) dell'alimentatore switching nella presa dell'apparecchio (E) (Fig. 2ⓐ).
2. Inserire l'alimentatore switching nella presa di alimentazione (Fig. 2ⓐ).
3. Accendere l'apparecchio con l'interruttore on/off e spegnerlo con lo stesso interruttore dopo l'uso (Fig. 3ⓐ/ⓑ).

### Uso

#### Taglio con pettini regolacapelli

L'apparecchio può essere fatto funzionare anche con pettini regolacapelli.



A seconda del modello, nella confezione di vendita sono contenuti i seguenti pettini regolacapelli: lunghezza di taglio di 3 mm, 6 mm, 9 mm, 12 mm, 18 mm e 25 mm.

#### Inserimento / rimozione del pettine regolacapelli

1. Spingere il pettine regolacapelli sulla testina in direzione della freccia fino all'arresto (Fig. 5ⓐ).
2. Il pettine regolacapelli può essere tolto agevolmente spingendolo in direzione della freccia (Fig. 5ⓐ).

### Manutenzione



**Avvertenza! Lesioni e danni materiali causati da un uso improprio.**

- ▶ Prima di ogni operazione di pulizia e manutenzione si raccomanda di spegnere l'apparecchio e di staccarlo dall'alimentazione elettrica.

#### Pulizia e manutenzione



**Pericolo! Folgorazione causata dall'infiltrazione di liquido.**

- ▶ Non immergere l'apparecchio in acqua!
- ▶ Non far penetrare liquidi all'interno dell'apparecchio.
- ▶ Ricollegare l'apparecchio all'alimentazione elettrica solo se è completamente asciutto.



**Cautela! Danni causati da sostanze chimiche aggressive.**

Le sostanze chimiche aggressive possono danneggiare l'apparecchio e gli accessori.

- ▶ Non utilizzare solventi o detersivi abrasivi.
- ▶ Utilizzare esclusivamente detersivi e olio per testine consigliati dal produttore.



Accessori e ricambi possono essere acquistati tramite il vostro rivenditore o il nostro centro di assistenza.

- ▶ Dopo ogni utilizzo, togliere il pettine regolacapelli (Fig. 5ⓐ) e ribaltare la testina per toglierla dall'alloggiamento (Fig. 6ⓐ). Eliminare con lo spazzolino i resti di capelli dall'apertura dell'alloggiamento e dalla testina (Fig. 7). Premere inoltre la leva di pulizia. In questo modo è possibile rimuovere i resti di capelli tra il pettine di taglio e la lama con lo spazzolino (**EASY CLEANING**).
- ▶ Pulire l'apparecchio solo con un panno morbido, eventualmente un po' inumidito.

- ▶ Pulire la testina con lo spray igienico.
- ▶ Oliare la testina con l'olio per testine (Fig. 8).



- ▶ Per una buona e durevole prestazione di taglio è importante oliare spesso la testina.
- ▶ Se in seguito ad un utilizzo prolungato la prestazione di taglio diminuisce pur avendo pulito ed oliato regolarmente, si consiglia di cambiare la testina.

#### Sostituzione della testina

1. Spegnerne l'apparecchio con l'interruttore on/off (Fig. 3Ⓢ) e staccarlo dall'alimentazione elettrica.
2. Estrarre la testina dall'apparecchio spingendo in direzione della freccia (Fig. 6Ⓢ). Rimuovere la testina.
3. Per rimetterla, poggiare la testina con il gancio nell'alloggiamento sull'impugnatura e premerla contro l'impugnatura finché non s'ingrani (Fig. 6Ⓢ).

#### Risoluzione dei problemi

##### La testina taglia male o strappa i peli.

Causa: la testina è sporca o usurata.

- ▶ Pulire ed oliare la testina (Fig. 7/8); se ciò non eliminasse il problema, sostituire la testina (Fig. 6).

##### L'autonomia della batteria è troppo breve.

Causa: la testina e l'apertura dell'alloggiamento sono sporchi.

- ▶ Pulire e oliare la testina (Fig. 7/8).

Causa: l'indicatore della batteria non è preciso

- ▶ Scaricare completamente l'apparecchio e in seguito ricaricarlo integralmente con un processo di carica ininterrotto.

Causa: la batteria è usurata.

- ▶ Fare sostituire la batteria in un centro di assistenza.

##### Lesione cutanea

Causa: pressione di contatto troppo elevata sulla pelle.

- ▶ Ridurre la pressione di contatto mentre si effettuano tagli radenti.

Causa: testina danneggiata.

- ▶ Controllare se durante l'uso sono state danneggiate delle punte dei denti e, all'occorrenza, sostituire la testina.

##### L'indicatore della batteria non si illumina.

Causa: l'apparecchio non è posizionato correttamente nella base di ricarica.

- ▶ Assicurarsi che l'apparecchio sia posizionato correttamente nella base di ricarica.

Causa: alimentazione elettrica difettosa.

- ▶ Assicurarsi che l'alimentatore switching sia collegato alla presa.
- ▶ Verificare il cavo elettrico per escludere eventuali danneggiamenti.

Se il problema non si risolve seguendo queste istruzioni, rivolgetevi al nostro centro di assistenza. Non cercare mai di riparare l'apparecchio per conto proprio!

#### Smaltimento



##### Cautela! Danni ambientali in caso di smaltimento errato.

- ▶ Scaricare le batterie prima dello smaltimento!
- ▶ Uno smaltimento conforme alle prescrizioni di legge garantisce la tutela dell'ambiente ed impedisce possibili effetti dannosi sull'uomo e sull'ambiente medesimo.

In caso di smaltimento dell'apparecchio, osservare le rispettive norme di legge.

##### Informazioni sullo smaltimento di apparecchi elettrici ed elettronici nella Comunità Europea:



All'interno della Comunità Europea, lo smaltimento di apparecchi elettrici è prescritto da regolamenti nazionali che si basano sulla direttiva UE 2012/19/CE sui rifiuti di apparecchiature elettriche ed elettroniche (WEEE). Questa vieta di smaltire l'apparecchio insieme ai rifiuti comunali o domestici.

L'apparecchio viene smaltito gratuitamente presso i punti di raccolta previsti dal comune nonché nei centri di riciclaggio.

L'imballo del prodotto è composto da materiali riciclabili. Smaltirli nel rispetto dell'ambiente e riciclarli.

de

en

fr

it

es

pt

nl

sv

no

fi

tr

pl

cs

sk

hu

sl

ro

bg

ru

uk

el

ar

## Indicaciones generales de seguridad

### Uso adecuado

- Utilice las máquinas de corte de pelo exclusivamente para cortar cabello en humanos (cabeza, barba, cejas).
- Utilice las máquinas de corte de pelo para animales exclusivamente para cortar el pelaje de animales.
- Este aparato ha sido diseñado para un uso profesional.

### Obligaciones del usuario

- Antes de poner en marcha por primera vez el aparato, lea detenidamente el manual de uso y familiarícese con el aparato.
- Este aparato no está indicado para el uso por parte de personas (incluidos niños) con capacidades físicas, mentales o sensoriales disminuidas o que no posean los conocimientos o experiencia necesarios para tal uso, a menos que dichas personas sean supervisadas o hayan sido instruidas en el uso del aparato por parte de una persona que se hace responsable de su seguridad. Mantenga a los niños alejados y controlados de forma que no puedan jugar con el aparato.
- Mantenga el aparato fuera del alcance de animales y protegido de los agentes atmosféricos.

### Riesgos



#### **Peligro: Electrocuación por daños en el aparato/fuente de alimentación enchufable.**

- ▶ No utilice el aparato en caso de que no funcione debidamente, esté dañado o se haya caído al agua. Para evitar riesgos, encargue siempre las reparaciones a un servicio técnico autorizado que utilice recambios originales.
- ▶ No utilice nunca el aparato con un cable eléctrico o una fuente de alimentación dañados. Si el cable eléctrico o la fuente de alimentación conmutada se han dañado deberán ser sustituidos por un recambio original a fin de evitar cualquier riesgo. La sustitución debe correr a cargo de un servicio técnico autorizado o de otro personal con una cualificación equivalente.
- ▶ Los aparatos eléctricos sólo pueden ser reparados por personal técnico con formación electrotécnica.



#### **Peligro: Electrocuación por penetración de líquido.**

- ▶ Coloque y guarde siempre los aparatos eléctricos de modo que no puedan caer al agua (p. ej., al lavabo). Evite que el aparato entre en contacto con agua u otros líquidos.



- ▶ No debe tocarse bajo ningún concepto un aparato eléctrico que se haya caído al agua, ni debe introducirse la mano en el agua. Desconecte inmediatamente el enchufe de red.
- ▶ Antes de volver a poner en marcha el aparato haga que lo revise el servicio técnico.
- ▶ Utilice y guarde el aparato sólo en lugares secos.



**Peligro de explosión**

- ▶ No utilice nunca el aparato en entornos en los que se usen aerosoles (sprays) o en los que se haya liberado oxígeno.
- ▶ No intente cambiar las baterías por su cuenta.
- ▶ Las baterías solo pueden cambiarse en el Departamento de Atención al Cliente por modelos autorizados por el fabricante.



**Advertencia: Lesiones por cabezales de corte sobrecalentados.**

- ▶ Tras el uso prolongado del aparato el cabezal de corte se puede calentar. Interrumpa el uso cada cierto tiempo para dejar que el cabezal de corte se enfríe.



**Advertencia: Lesiones por manejo indebido.**

- ▶ No utilice nunca el aparato con el cabezal de corte averiado.
- ▶ Apague siempre el aparato antes de dejarlo en algún lado, puesto que con las vibraciones podría caerse.



**Atención: Daños por manejo indebido.**

- ▶ Utilice sólo corriente alterna para alimentar el aparato con la tensión nominal especificada en el mismo.
- ▶ Deben utilizarse únicamente los accesorios recomendados por el fabricante.
- ▶ Para cargar el aparato utilice sólo la fuente de alimentación conmutada que se entrega con el producto. Si la fuente de alimentación conmutada está defectuosa cámbiela siempre por una original, que podrá adquirir a través de nuestro Departamento de Atención al Cliente.
- ▶ No introduzca ni deje caer objetos en las aberturas del aparato.
- ▶ No sujete el aparato por el cable eléctrico. Para desconectarlo de la red eléctrica tire siempre de la clavija y no del cable o del aparato.
- ▶ No enrolle el cable eléctrico alrededor del aparato.
- ▶ Mantenga el aparato y el cable eléctrico alejados de superficies calientes.

de  
en  
fr  
it  
es  
pt  
nl  
sv  
no  
fi  
tr  
pl  
cs  
sk  
hu  
sl  
ro  
bg  
ru  
uk  
el  
ar

- ▶ No cargue ni guarde el aparato con el cable eléctrico torcido o aplastado.

## Indicaciones generales de uso

### Observaciones sobre el manual de uso

- ▶ Antes de poner en marcha por primera vez el aparato debe leer y comprender por completo las instrucciones contenidas en el manual de uso.
- ▶ El manual de uso es un componente más del aparato y debe guardarlo de forma segura y accesible.
- ▶ Este manual está disponible como archivo Pdf previa solicitud a nuestro Departamento de atención al cliente.
- ▶ Si entrega el aparato a otra persona, entréguele también el manual de uso.
- ▶ Caso de que se produzcan conflictos entre las instrucciones contenidas en el manual y las disposiciones y normativas aplicables en el país en materia de seguridad, prevalece la legislación nacional aplicable.

### Significado de los símbolos y advertencias



#### PELIGRO

Peligro de electrocución; puede provocar lesiones personales graves o incluso la muerte.



#### PELIGRO

Peligro de explosión; puede provocar lesiones personales graves o incluso la muerte.



#### ADVERTENCIA

Riesgo de lesiones personales o riesgos para la salud.



#### ATENCIÓN

Riesgo de daños materiales.



Información y consejos de utilidad.

- ▶ Se le pide que haga algo.
1. Se le pide que haga algo en el orden indicado.

## Descripción del producto

### Componentes (fig. 1)

- A** Cabezal de corte
- B** Palanca de limpieza
- C** Interruptor de conexión/desconexión
- D** Indicador de control de carga/Indicador de capacidad
- E** Conexión del aparato
- F** Cargador
- G** Posibilidades de guiado del cable eléctrico
- H** Conexión del cargador
- I** Peine, longitud de corte de 3 mm\*
- J** Peine, longitud de corte de 6 mm\*
- K** Peine, longitud de corte de 9 mm\*
- L** Peine, longitud de corte de 12 mm\*
- M** Peine, longitud de corte de 18 mm\*
- N** Peine, longitud de corte de 25 mm\*
- O** Fuente de alimentación conmutada
- P** Conector de alimentación
- Q** Cepillo de limpieza
- R** Aceite para el cabezal de corte

\* Los peines son accesorios opcionales y pueden variar en función del modelo.

### Datos técnicos

#### Aparato

Accionamiento:	motor CC
Batería:	batería Ni-MH
Autonomía con batería:	hasta 120 min
Dimensiones (largo x ancho x alto):	173 x 47 x 39 mm
Peso:	aprox. 200 g
Nivel de presión acústica:	máx. 63 dB(A) @ 25 cm
Vibración:	< 2,5 m/s <sup>2</sup>

#### Cargador

Dimensiones con accesorios (AnxLxAl):	121 x 117 x 61 mm
Peso:	116 g

#### Fuente de alimentación conmutada

Modelo:	adaptador 6000
Consumo de potencia:	máx. 12 W
Tensión de servicio:	100 – 240 V AC / 50 – 60 Hz

#### Requisitos operativos

Temperatura ambiente: 0°C – +40°C

El aparato está dotado de aislamiento de protección y sistema de eliminación de parásitos. Cumple con las disposiciones de la directiva de la UE 2004/108/CE sobre compatibilidad electro-magnética y de la directiva 2006/42/CE relativa a las máquinas.

## Funcionamiento

### Preparación

- 
 Conserve el material de embalaje por si desea guardar o transportar el aparato de forma segura más adelante.

- ▶ Compruebe que el suministro está completo.
- ▶ Compruebe todos los elementos para detectar posibles daños por el transporte.

### Seguridad





#### Atención: Daños por tensión errónea.

- ▶ Utilice sólo corriente alterna para alimentar el aparato con la tensión nominal especificada en el mismo.

### Carga de la batería

- 
 Antes de la primera puesta en servicio es necesario un tiempo de carga de aproximadamente **90 minutos**.

- Conecte el conector (P) de la fuente de alimentación conmutada a la conexión del cargador (H) (fig. 4ⓐ).
- 
 · El aparato también puede cargarse conectándolo directamente a la fuente de alimentación conmutada (fig. 2ⓐ/ⓑ).
  - Una gestión inteligente de la carga evita la sobrecarga de la batería.
- Enchufe la fuente de alimentación conmutada a la toma de corriente (fig. 4ⓐ).
  - Apague el aparato con el interruptor de conexión/desconexión (fig. 3ⓑ).
  - Coloque el aparato en el cargador (fig. 4) o conéctelo directamente con la fuente de alimentación conmutada (fig. 2ⓐ/ⓑ). Se inicia la carga.
- 
 · Durante la carga, el indicador de control de carga (D) se ilumina en verde.
  - Una vez retirado el aparato del cargador, el indicador de control de carga se apaga (modo de ahorro de energía)
  - El tiempo de carga para alcanzar la plena capacidad es de aproximadamente **90 minutos**.
- El parpadeo en verde del indicador de control de carga avisa de que la batería se ha cargado completamente.

### Funcionamiento con batería

- Encienda y apague el aparato después del uso con el interruptor de conexión/desconexión (fig. 3ⓐ/ⓑ).
- 
 · Con la batería completamente cargada, el aparato puede funcionar hasta **120 minutos** sin necesidad de conectarlo a la red.
  - Cuando se ilumina el indicador de capacidad (D), el aparato todavía tiene una reserva de aproximadamente el 10%. En ese momento debe cargarse el aparato.
  - Recomendación: Para alargar la vida de las baterías, éstas deberían cargarse sólo después de que el indicador de capacidad rojo (D) se ilumine cuando el aparato funciona por batería.

- Si el mantenimiento del cabezal de corte es insuficiente, es posible que la autonomía se reduzca notablemente.

### Funcionamiento con alimentación de red

- Conecte el conector (P) de la fuente de alimentación conmutada a la conexión del aparato (E) (fig. 2ⓐ).
- Enchufe la fuente de alimentación conmutada a la toma de corriente (fig. 2ⓑ).
- Encienda y apague el aparato después del uso con el interruptor de conexión/desconexión (fig. 3ⓐ/ⓑ).

### Manejo

#### Corte con peine

El aparato se puede utilizar también con peines.

- 
 El producto incluye los siguientes peines en función del modelo:  
 longitudes de corte de 3 mm, 6 mm, 9 mm, 12 mm, 18 mm y 25 mm.

#### Colocación y extracción del peine

- Deslice el peine sobre el cabezal de corte en el sentido de la flecha hasta el tope (fig. 5ⓐ).
- El peine puede extraerse fácilmente empujándolo en el sentido de la flecha (fig. 5ⓑ).

### Mantenimiento



#### Advertencia: Lesiones y daños materiales por manejo indebido.

- ▶ Antes de iniciar cualquier operación de limpieza y mantenimiento apague el aparato y desconéctelo de la red.

#### Limpieza y conservación



#### Peligro: Electrocutación por penetración de líquido.

- ▶ No sumerja el aparato en agua.
- ▶ Debe evitar en todo momento que penetren líquidos en el interior del aparato.
- ▶ Seque completamente el aparato antes de volver a enchufarlo a la corriente eléctrica.



#### Atención: Daños por productos químicos agresivos.

Los productos químicos agresivos pueden dañar el aparato y los accesorios.

- ▶ No utilice disolventes ni productos de limpieza abrasivos.
- ▶ Utilice únicamente el producto de limpieza y el aceite para cabezales de corte recomendados por el fabricante.



Puede solicitar los accesorios y los recambios a su proveedor habitual o a nuestro Departamento de atención al cliente.

de  
en  
fr  
it  
es  
pt  
nl  
sv  
no  
fi  
tr  
pl  
cs  
sk  
hu  
sl  
ro  
bg  
ru  
uk  
el  
ar

- ▶ Después de cada uso, desmonte el peine (fig. 5Ⓞ) y abra el cabezal de corte separándolo de la carcasa (fig. 6Ⓞ). Elimine los restos de pelo de la abertura de la carcasa y del cabezal de corte con el cepillo (fig. 7). Accione además la palanca de limpieza. De este modo pueden eliminarse fácilmente los restos de pelo que hayan quedado entre el peine de corte y la cuchilla con el cepillo de limpieza (**EASY CLEANING**).
- ▶ Limpie el aparato únicamente con un paño suave y, en caso necesario, ligeramente humedecido.
- ▶ Limpie el cabezal de corte con el spray de limpieza.
- ▶ Lubrique el cabezal de corte con el aceite para cabezales de corte (fig. 8).



- ▶ Recomendamos lubricar el cabezal de corte con regularidad para garantizar una óptima calidad de corte de forma duradera.
- ▶ En el caso de que, a pesar de limpiar y lubricar el cabezal regularmente, su capacidad de corte disminuya después de un uso prolongado, éste deberá cambiarse.

### Cambio del cabezal de corte

1. Apague el aparato con el interruptor de conexión/desconexión (fig. 3Ⓞ) y desconéctelo de la red.
2. Retire el cabezal de corte de la carcasa presionando en el sentido de la flecha (fig. 6Ⓞ). Extraiga el cabezal de corte.
3. Para volver a colocar el cabezal de corte, introdúzcalo en la carcasa con el gancho en el alojamiento y presiónelo contra la carcasa hasta que encaje (fig. 6Ⓞ).

### Resolución de problemas

#### El cabezal corta mal o da tirones.

Causa: el cabezal está sucio o desgastado.

- ▶ Limpie y lubrique el cabezal (fig. 7/8). Si esto no soluciona el problema, sustituya el cabezal (fig. 6).

#### La batería dura muy poco.

Causa: El cabezal y la abertura de la carcasa están sucios.

- ▶ Limpie y lubrique el cabezal (fig. 7/8).

Causa: El indicador de capacidad no es exacto

- ▶ Descargue el aparato por completo y vuelva a cargarlo totalmente de forma ininterrumpida.

Causa: La batería está desgastada.

- ▶ Cambie la batería en el Departamento de Atención al Cliente.

#### Lesiones cutáneas

Causa: se ha ejercido demasiada presión sobre la piel.

- ▶ Reduzca la presión en el apurado.

Causa: cabezal de corte dañado.

- ▶ Verifique si se han dañado algunos dientes durante el uso y, en su caso, sustituya el cabezal.

#### El indicador de capacidad no se ilumina.

Causa: el aparato no está correctamente posicionado en el cargador.

- ▶ Asegúrese de que el aparato está correctamente posicionado en el cargador.

Causa: suministro eléctrico defectuoso.

- ▶ Asegúrese de que la fuente de alimentación conmutada está conectada a la toma de corriente.
- ▶ Compruebe que el cable eléctrico no esté dañado.

Si no ha podido solucionar el problema con estas indicaciones diríjase a nuestro Departamento de atención al cliente. No intente nunca reparar el aparato por su cuenta.

### Eliminación de residuos



**¡Atención! Daños medioambientales en caso de eliminación indebida.**

- ▶ Descargar las baterías antes de eliminarlas.
- ▶ Con una eliminación de residuos adecuada se protege el medio ambiente y se evitan posibles efectos perjudiciales para la salud y el entorno.

Deseche el aparato de conformidad con las disposiciones legales aplicables.

#### Información sobre la eliminación de aparatos eléctricos y electrónicos en la Comunidad Europea:



Dentro de la Comunidad Europea la eliminación de aparatos eléctricos y electrónicos se encuentra regulada por las disposiciones legales de cada país, basadas todas ellas en la directiva de la UE 2012/19/CE sobre residuos de aparatos eléctricos y electrónicos (RAEE). El aparato no se puede, por tanto, desechar junto con la basura doméstica.

El aparato se puede depositar sin coste alguno en un punto de recogida o de reciclaje municipal.

El envase del producto está fabricado con materiales reciclables. Elimínelo de forma respetuosa con el medio ambiente en un punto de reciclaje.

## Indicações de segurança gerais

### Utilização correcta

- Utilize as máquinas para corte de cabelo exclusivamente para cortar cabelo humano, barba e sobrancelhas.
- Utilize as máquinas de tosquia exclusivamente para cortar pêlos de animais.
- Este aparelho é construído para uso em áreas comerciais.

### Requisitos ao utilizador

- Leia o manual de utilização todo antes da primeira colocação em serviço e familiarize-se com o aparelho.
- Este aparelho não deve ser utilizado por pessoas (incluindo crianças) com capacidades físicas, sensoriais ou psíquicas reduzidas ou que não tenham experiência e conhecimentos suficientes, excepto se forem supervisionadas por uma pessoa ou se esta pessoa as ensinar a utilizar o aparelho, sendo responsável pela sua segurança. As crianças devem ser supervisionadas de modo a garantir que não brincam com o aparelho.
- Colocar o aparelho afastado de animais e guardá-lo protegido contra influências atmosféricas.

### Riscos



#### **Perigo! Choque eléctrico devido a danos no aparelho/transformador de ficha.**

- ▶ Não utilizar o aparelho quando não funciona devidamente, está danificado ou tenha caído dentro de água. Para evitar riscos, as reparações devem ser feitas exclusivamente por um centro de serviço autorizado e sob utilização de peças de substituição originais.
- ▶ Nunca utilizar o aparelho com um cabo eléctrico ou um transformador de ficha danificado. Um cabo eléctrico danificado ou transformador de ficha pode ser substituído apenas pelo centro de serviço autorizado ou uma pessoa qualificada por um cabo de substituição original, para evitar riscos.
- ▶ Os aparelhos eléctricos só podem ser reparados por técnicos com formação electrotécnica.



#### **Perigo! Choque eléctrico devido a infiltrações de líquido.**

- ▶ Colocar ou arrumar sempre os aparelhos eléctricos de modo a que não possam cair dentro da água (por ex. lavatório). Manter o aparelho afastado da água e outros líquidos.

- ▶ Nunca tocar um aparelho eléctrico que tenha caído dentro de água ou meter a mão na mesma. Retire de imediato a ficha de rede.
- ▶ Antes de voltar a utilizar o aparelho, este deve ser verificado no centro de serviço.
- ▶ Utilizar e guardar o aparelho apenas em lugares secos.



## **Perigo de explosão!**

- ▶ Nunca utilize o aparelho em zonas em que tenham sido utilizados produtos aerossóis (sprays) ou onde tenha sido libertado oxigénio.
- ▶ Nunca tentar substituir as baterias.
- ▶ As baterias apenas podem ser substituídas, no centro de serviço, por tipos de baterias autorizados pelo fabricante.



## **Aviso! Ferimentos devido a conjuntos de lâminas sobreaquecidos.**

- ▶ Devido a uma utilização prolongada do aparelho o conjunto de lâminas pode aquecer. Interrompa a utilização regularmente para deixar arrefecer o conjunto de lâminas.



## **Aviso! Ferimentos devido a um manuseio incorrecto.**

- ▶ Nunca utilize o aparelho se o conjunto de lâminas apresentar danos.
- ▶ Desligar sempre o aparelho antes de o colocar em qualquer lado, porque o aparelho pode cair devido às suas vibrações.



## **Atenção! Danos causados por um manuseio incorrecto.**

- ▶ Utilizar o aparelho exclusivamente com corrente alternada com a tensão indicada na placa de características.
- ▶ Utilizar exclusivamente acessórios recomendados pelo fabricante.
- ▶ Para carregar o aparelho utilizar apenas o transformador de ficha incluído no volume de fornecimento. Substituir os transformadores de ficha danificados apenas por peças de substituição originais, que podem ser adquiridas através do nosso centro de serviço.
- ▶ Nunca inserir ou deixar cair objectos nas aberturas do aparelho.
- ▶ Não transportar o aparelho pelo cabo eléctrico e para retirá-lo da rede eléctrica puxar sempre na ficha e não pelo cabo ou aparelho.
- ▶ Não enrolar o cabo eléctrico à volta do aparelho.

- ▶ Manter o cabo eléctrico e o aparelho à distância de superfícies quentes.
- ▶ Não carregar ou guardar o aparelho com o cabo eléctrico torcido ou dobrado.

**Indicações gerais para o utilizador**

**Informações relativas à utilização do manual de utilização**

- ▶ Antes de efectuar a primeira colocação em funcionamento do aparelho, o manual de utilização deve ser lido e compreendido por completo.
- ▶ Considerar o manual de utilização como parte integrante do produto e guarde-o bem num local de fácil acesso.
- ▶ O manual de utilização também pode ser solicitado como ficheiro PDF junto do nosso centro de serviço.
- ▶ Entregar este manual de utilização na entrega do aparelho a terceiros.
- ▶ Em caso de problemas com as normas ou instruções de segurança nacionais devem ser consideradas as indicações nacionais.

**Explicação dos símbolos e das indicações**



**PERIGO**

Perigo devido a choque eléctrico com possível consequência de ferimento grave ou morte.



**PERIGO**

Perigo de explosão com possível consequência de ferimento grave ou morte.



**AVISO**

Aviso de um possível ferimento ou risco para a saúde.



**ATENÇÃO**

Indicação para o perigo de danos materiais.



Indicação com informações úteis e sugestões.

- ▶ É lhe solicitada uma acção.
1. Efectuar essas acções na sequência descrita.

**Descrição do produto**

**Descrição das peças (Fig. 1)**

- A Conjunto de lâminas
- B Alavanca de limpeza
- C Interruptor ligar/desligar
- D Indicador de carregamento/indicador de capacidade
- E Tomada do aparelho
- F Carregador
- G Possibilidades para conduzir o cabo eléctrico
- H Tomada do carregador
- I Pente encaixável, 3 mm comprimento do corte\*
- J Pente encaixável, 6 mm comprimento do corte\*
- K Pente encaixável, 9 mm comprimento do corte\*
- L Pente encaixável, 12 mm comprimento do corte\*
- M Pente encaixável, 18 mm comprimento do corte\*
- N Pente encaixável, 25 mm comprimento do corte\*
- O Transformador de ficha
- P Ficha de ligação do aparelho
- Q Escova de limpeza
- R Óleo para o conjunto de lâminas

\* Pentes encaixáveis são acessórios opcionais e podem divergir dependendo do modelo.

**Dados técnicos**

**Aparelho manual**

Motor:	DC-Motor
Bateria:	bateria Ni-MH
Tempo de funcionamento da bateria:	até 120 min
Dimensões (CxLxA):	173 x 47 x 39 mm
Peso:	aprox. 200 g
Nível de emissão sonora:	máx. 63 dB(A) @ 25 cm
Vibração:	< 2,5 m/s <sup>2</sup>

**Carregador**

Dimensões	
Com acessórios (LxPxA):	121 x 117 x 61 mm
Peso:	116 g

**Transformador de ficha**

Tipo:	adaptador 6000
Consumo de energia:	máx. 12 W
Tensão de serviço:	100 – 240 V AC / 50 – 60 Hz

**Condições de funcionamento**

Ambiente:	0°C – +40°C
-----------	-------------

O aparelho está isolado e protegido contra interferências. O aparelho está conforme a directiva de compatibilidade electromagnética 2004/108/CEE e a directiva de máquinas 2006/42/CEE.

de  
en  
fr  
it  
es  
pt  
nl  
sv  
no  
fi  
tr  
pl  
cs  
sk  
hu  
sl  
ro  
bg  
ru  
uk  
el  
ar

## Funcionamento

### Preparação

- Guardar o material da embalagem para um armazenamento ou transporte posterior seguro.

- ▶ Controlar a integridade do volume de fornecimento.
- ▶ Verificar todas as peças quanto a possíveis danos de transporte.

### Segurança



#### Atenção! Danos causados por alimentação de tensão errada.

- ▶ Utilizar o aparelho exclusivamente com corrente alternada com a tensão indicada na placa de características.

### Carregar a bateria

- Antes da primeira utilização é necessário um tempo de carregamento de cerca **90 minutos!**

1. Inserir a ficha de ligação do aparelho (P) do transformador de ficha na tomada do carregador (H) (Fig. 4Ⓜ).



- O aparelho também pode ser ligado directamente ao transformador de ficha para carregar (Fig. 2Ⓜ/Ⓞ).
- Através de uma gestão de carga inteligente a sobrecarga da bateria é evitada.

2. Encaixe o transformador de ficha na tomada de rede (Fig. 4Ⓜ).
3. Desligue o aparelho com o interruptor de ligar e desligar (Fig. 3Ⓜ).
4. Colocar o aparelho no carregador (Fig. 4) ou ligue-o directamente com o transformador de ficha (Fig. 2Ⓜ/Ⓞ). O processo do carregamento inicia.



- Durante o processo de carregamento o indicador de carregamento (D) acende a verde.
- Após retirar o aparelho do carregador, o indicador de carregamento apaga-se (modo economização de energia).
- O tempo de carregamento, até atingir toda a capacidade, será aprox. **90 minutos**.

5. Logo que a bateria esteja completamente carregada, o indicador de carregamento pisca a verde.

### Funcionamento com a bateria

1. Ligue o aparelho com o interruptor de ligar e desligar e depois desligue-o (Fig. 3Ⓜ/Ⓞ) após utilização.



- Com a bateria completamente carregada, o aparelho pode ser utilizado até **120 minutos** sem ligação à rede.
- Depois de o indicador de capacidade (D) vermelho se ligar, o aparelho ainda possui uma capacidade residual de aprox. 10%. O aparelho deverá ser carregado agora.
- Conselho: De modo a prolongar a vida útil da bateria, apenas se deve voltar a carregar quando o indicador de capacidade (D) vermelho acender durante o funcionamento com a bateria.

- Se o conjunto de lâminas não tiver a manutenção adequada, poderá ver reduzida a sua vida útil.

### Funcionamento eléctrico

1. Insira a ficha de ligação do aparelho (P) do transformador de ficha na tomada do aparelho (E) (Fig. 2Ⓜ).
2. Encaixe o transformador de ficha na tomada de rede (Fig. 2Ⓜ).
3. Ligue o aparelho com o interruptor de ligar e desligar e depois desligue-o (Fig. 3Ⓜ/Ⓞ) após utilização.

### Utilização

#### Corte com os pentes encaixáveis

O aparelho também pode ser utilizado com pentes encaixáveis.



- Os seguintes pentes encaixáveis estão, dependendo do modelo, incluídos no fornecimento: 3 mm, 6 mm, 9 mm, 12 mm, 18 mm e 25 mm comprimento do corte.

#### Colocar e retirar o pente encaixável

1. Desloque o pente encaixável no conjunto de lâminas no sentido da seta, até ao batente (Fig. 5Ⓜ).
2. O pente encaixável retira-se pressionando-o no sentido da seta (Fig. 5Ⓜ).

### Conservação



#### Aviso! Ferimentos e danos materiais devido a um manuseio incorrecto.

- ▶ Desligue o aparelho antes de iniciar os trabalhos de limpeza e de manutenção e separe-o da alimentação de corrente.

### Limpeza e manutenção



#### Perigo! Choque eléctrico devido a infiltrações de líquido.

- ▶ Não mergulhar o aparelho na água!
- ▶ Não deixar entrar líquidos para o interior do aparelho.
- ▶ Conectar o aparelho à alimentação de corrente apenas quando estiver completamente seco.



#### Atenção! Danos devido a químicos agressivos.

- Químicos agressivos podem danificar o aparelho e os acessórios.
- ▶ Não utilizar dissolventes ou produtos de limpeza agressivos.
- ▶ Utilize exclusivamente óleos do conjunto de lâminas e produtos de limpeza recomendados pelo fabricante.



- Os acessórios e as peças de substituição estão à venda no seu comerciante ou no nosso centro de serviço.



- ▶ Retire, após cada utilização, o pente encaixável (Fig. 5Ⓞ) e retire o conjunto de lâminas do cárter (Fig. 6Ⓞ). Eliminar com a escova de limpeza os restos dos cabelos da abertura do cárter e do conjunto de lâminas (Fig. 7). Pressionar adicionalmente a alavanca de limpeza. Deste modo, torna-se fácil remover restos de cabelo entre o pente da tesoura e a lâmina da tesoura com a escova de limpeza (**EASY CLEANING**).
- ▶ Limpar o aparelho com um pano macio e eventualmente ligeiramente húmido.
- ▶ Limpar o conjunto de lâminas com o spray de higiene.
- ▶ Lubrificar o conjunto de lâminas com o óleo do conjunto de lâminas (Fig. 8).



- ▶ Para uma potência de corte boa e de longa duração é importante lubrificar o conjunto de lâminas com frequência.
- ▶ Caso, após um tempo de utilização longo e apesar da limpeza e lubrificação regular, a potência de corte diminuiu, o conjunto de lâminas deve ser substituído.

#### Substituir o conjunto de lâminas

1. Desligue o aparelho com o interruptor de ligar e desligar (Fig. 3Ⓞ) e retire-o da alimentação de corrente.
2. Para retirar o conjunto de lâminas pressionar a cárter em sentido da seta (Fig.6Ⓞ). Remover o conjunto de lâminas.
3. Para voltar a colocar o conjunto de lâminas, colocá-lo com o gancho no suporte do cárter e pressioná-lo no sentido do cárter até encaixar (Fig. 6Ⓞ).

#### Resolução de problemas

##### Conjunto de lâminas não corta bem ou puxa.

Causa: Conjunto de lâminas está sujo ou tem desgaste.

- ▶ Limpar e lubrificar o conjunto de lâminas (Fig. 7/8), caso o problema não seja resolvido substituir o conjunto de lâminas (Fig. 6).

##### Período de carga da bateria muito curto.

Causa: O conjunto de lâminas e a abertura do cárter estão sujos.

- ▶ Limpe e lubrifique o conjunto de lâminas (Fig. 7/8).

Causa: Indicador de capacidade impreciso

- ▶ Descarregar o aparelho por completo e, de seguida, voltar a carregar num processo de carregamento ininterrupto.

Causa: Bateria com desgaste.

- ▶ A bateria deve ser substituída no centro de serviço.

##### Ferimentos na pele

Causa: Muita pressão exercida na pele.

- ▶ Reduzir a pressão durante o corte junto à pele.

Causa: Conjunto de lâminas danificado.

- ▶ Controle se durante a utilização, se foram danificadas as pontas dos dentes e, se necessário, substitua o conjunto de lâminas.

##### Indicador de capacidade não acende.

Causa: O aparelho não está posicionado correctamente no carregador.

- ▶ Certifique-se, que o aparelho esteja correctamente posicionado no carregador.

Causa: Alimentação de corrente com defeito.

- ▶ Certifique-se, que o transformador de ficha esteja conectado à tomada.
- ▶ Verificar o cabo eléctrico quanto a possíveis danos.

Se não for possível eliminar o problema com estas indicações, entre em contacto com o nosso centro de serviço. Nunca tentar reparar o aparelho por si mesmo.

#### Eliminação



##### Atenção! Danos ambientais em caso de uma eliminação incorrecta.

- ▶ Descarregar as baterias antes da eliminação!
- ▶ A eliminação correcta ajuda o meio ambiente e evita possíveis efeitos prejudiciais para o ser humano e para o meio ambiente.

Observar as respectivas normas legais em caso de eliminação do aparelho.

##### Informação para a eliminação de aparelhos eléctricos e electrónicos na Comunidade Europeia:



Dentro da Comunidade Europeia são indicadas as regras nacionais relativas à eliminação de aparelhos eléctricos, que se baseiam na directiva UE 2012/19/CE sobre aparelhos fim de vida electrónicos (WEEE). O aparelho não deve ser eliminado juntamente com o lixo doméstico.

O aparelho pode ser entregue gratuitamente em centros de recolha ou ecocentros.

A embalagem do produto é composta por materiais recicláveis. Elimine-os ecologicamente e entregue-os para reciclagem.

## Algemene veiligheidsaanwijzingen

### Beoogd gebruik

- Gebruik tondeuses uitsluitend voor het knippen van hoofd- en baardhaar en wenkbrauwen bij mensen.
- Gebruik dierentondeuses uitsluitend om dierenhaar te knippen en dieren te scheren.
- Dit apparaat is geconstrueerd voor gebruik in commerciële omgevingen.

### Eisen voor de gebruiker

- Lees de gebruiksaanwijzing volledig door alvorens het apparaat de eerste keer te gebruiken en maak u met het apparaat vertrouwd.
- Dit apparaat is niet bestemd voor gebruik door personen (inclusief kinderen) met beperkte lichamelijke, zintuiglijke of mentale vaardigheden of met onvoldoende ervaring of kennis, tenzij zij bij het gebruik van het apparaat onder toezicht staan van of geïnstrueerd zijn door een persoon die verantwoordelijk is voor hun veiligheid. Zie erop toe dat kinderen niet met het apparaat spelen.
- Bewaar het apparaat op een plek buiten het bereik van dieren, waar het beschermd is tegen weersinvloeden.

### Gevaren



#### **Gevaarlijk! Elektrische schok door schade aan het apparaat / de adapter.**

- ▶ Gebruik het apparaat niet wanneer het niet correct functioneert, wanneer het beschadigd is of wanneer het in het water is gevallen. Laat reparaties uitsluitend uitvoeren door een geautoriseerd servicecenter. Om gevaren te voorkomen moet daarbij gebruik worden gemaakt van originele reserveonderdelen.
- ▶ Gebruik het apparaat nooit met een beschadigd snoer of een beschadigde adapter. Een beschadigd netsnoer of een beschadigde adapter mag alleen door een geautoriseerd servicecenter of een vergelijkbaar gekwalificeerd persoon door een origineel reserveonderdeel worden vervangen om gevaar te voorkomen.
- ▶ Elektrische apparaten mogen alleen door elektrotechnisch geschoolde professionals gerepareerd worden.



#### **Gevaarlijk! Elektrische schok door binnendringend vocht.**

- ▶ Elektrische apparatuur moet steeds zo worden weggelegd resp. bewaard dat deze niet in het water (bijv. wasbak) kan vallen. Houd het apparaat uit de buurt van water en andere vloeistoffen.

- ▶ Raak een elektrisch apparaat dat in het water is gevallen in geen geval aan en raak het water niet aan. Trek meteen de stekker uit het stopcontact.
- ▶ Laat het apparaat controleren in het servicecenter, voordat het opnieuw in gebruik wordt genomen.
- ▶ Het apparaat mag alleen in een droge ruimte worden gebruikt en bewaard.



**Explosiegevaar!**

- ▶ Het apparaat mag nooit worden gebruikt in een omgeving waar producten uit spuitbussen worden gebruikt of waar zuurstof vrijkomt.
- ▶ Probeer nooit zelf de accu's te vervangen.
- ▶ Accu's mogen alleen tegen de door de fabrikant vrijgegeven types worden vervangen in het servicecentrum.



**Waarschuwing! Letsel door oververhitte snijkoppen.**

- ▶ Door langdurig aaneengesloten gebruik van het apparaat kan de snijkop heet worden. Onderbreek het gebruik regelmatig om de snijkop te laten afkoelen.



**Waarschuwing! Letsel door ondeskundige omgang.**

- ▶ Gebruik het apparaat nooit met een beschadigde snijkop.
- ▶ Schakel het apparaat altijd uit voordat u het neerlegt, aangezien het apparaat door de trillingen kan vallen.



**Voorzichtig! Schade door ondeskundige omgang.**

- ▶ Gebruik het apparaat uitsluitend op wisselstroom met de op het typeplaatje aangegeven spanning.
- ▶ Gebruik alleen de door de fabrikant geadviseerde accessoires.
- ▶ Laad het apparaat uitsluitend op met de bijgeleverde adapter. Vervang defecte adapters uitsluitend door originele reserveonderdelen. Deze zijn verkrijgbaar via onze servicecenters.
- ▶ Steek nooit voorwerpen in de openingen van het apparaat en laat deze er evenmin invallen.
- ▶ Draag het apparaat niet aan de stroomkabel en trek om het van het stroomnet te scheiden altijd aan de stekker en niet aan de kabel of aan het apparaat.
- ▶ Wikkel het snoer niet om het apparaat.
- ▶ Houd het netsnoer en het apparaat uit de buurt van hete oppervlakken.
- ▶ Het apparaat mag niet met een verdraaid of geknikt netsnoer worden opgeladen of bewaard.

de  
en  
fr  
it  
es  
pt  
nl  
sv  
no  
fi  
tr  
pl  
cs  
sk  
hu  
sl  
ro  
bg  
ru  
uk  
el  
ar

## Algemene gebruikersinstructies

### Informatie over het gebruik van de gebruiksaanwijzing

- ▶ U moet de gebruiksaanwijzing volledig gelezen en begrepen hebben alvorens het apparaat de eerste keer te gebruiken.
- ▶ Beschouw de gebruiksaanwijzing als deel van het product en bewaar haar zodanig dat u ze snel kunt raadplegen.
- ▶ Deze gebruiksaanwijzing kan ook als PDF-bestand bij ons servicecenter worden opgevraagd.
- ▶ Geef de gebruiksaanwijzing mee als u het apparaat aan derden doorgeeft.
- ▶ Als de instructies in de gebruiksaanwijzing afwijken van nationale veiligheidsbepalingen of –instructies, hebben de nationale bepalingen voorrang.

### Verklaring van symbolen en aanwijzingen



#### GEVAAR

Gevaar door elektrische schokken met mogelijk zwaar lichamelijk of dodelijk letsel als gevolg.



#### GEVAAR

Explosiegevaar met mogelijk zwaar lichamelijk of dodelijk letsel als gevolg.



#### WAARSCHUWING

Waarschuwing voor mogelijk lichamelijk letsel of een gezondheidsrisico.



#### VOORZICHTIG

Let op het gevaar van materiële schade.



Aanwijzing met nuttige informatie en tips.

- ▶ U wordt gevraagd een handeling te verrichten.
1. Voer de desbetreffende handelingen in de beschreven volgorde uit.

## Productbeschrijving

### Benaming van de onderdelen (afb. 1)

- A Snijkop
- B Reinigingshendel
- C Aan-/uitschakelaar
- D Laadcontrole-indicatie/capaciteitsindicatie
- E Apparaatbus
- F Oplaadstandaard
- G Mogelijkheden om de stroomkabel naar buiten te voeren
- H Oplaadstandaardbus
- I Opzetkam, 3 mm kniplengte\*
- J Opzetkam, 6 mm kniplengte\*
- K Opzetkam, 9 mm kniplengte\*
- L Opzetkam, 12 mm kniplengte\*
- M Opzetkam, 18 mm kniplengte\*
- N Opzetkam, 25 mm kniplengte\*
- O Adapter
- P Apparaataansluitstekker
- Q Reinigingsborstel
- R Olie voor de snijkop

\* Opzetkammen zijn optionele accessoires en kunnen van model tot model afwijken.

### Technische gegevens

#### Handapparaat

Motor:	DC-motor
Accu:	Ni-MH accu
Gebruiksduur op accu:	tot max. 120 min.
Afmetingen (lxbxh):	173 x 47 x 39 mm
Gewicht:	ca. 200 g
Geluidsdrukniveau:	max. 63 dB(A) @ 25 cm
Trillingen:	< 2,5 m/s <sup>2</sup>

#### Oplaadstandaard

Afmetingen met accessoires (bxdxh):	121 x 117 x 61 mm
Gewicht:	116 g

#### Adapter

Type:	adapter 6000
Opgenomen vermogen:	max. 12 W
Netspanning:	100 – 240 V AC / 50 – 60 Hz

Bedrijfsfactoren	
Omgeving:	0°C – +40°C

Dit apparaat is dubbel geïsoleerd en ontstoord. Het apparaat voldoet aan de EU-Richtlijn voor elektromagnetische compatibiliteit 2004/108/EG en aan de Machinerichtlijn 2006/42/EG.

## Gebruik

### Vorbereiding

 Bewaar het verpakkingsmateriaal om het apparaat later veilig te kunnen opbergen en vervoeren.

- ▶ Controleer of de levering compleet is.
- ▶ Controleer alle onderdelen op eventuele transportschade.

### Veiligheid



#### Voorzichtig! Schade door onjuiste voedingsspanning.

- ▶ Gebruik het apparaat uitsluitend op wisselstroom met de op het typeplaatje aangegeven spanning.

### De accu opladen

 Voor de eerste inbedrijfstelling moet het apparaat ca. **90 minuten** worden opgeladen!

1. Steek de apparaataansluitingsstekker (P) van de adapter in de oplaadstandaardbus (H) (afb. 4Ⓞ).

 · U kunt het apparaat ook direct op de adapter aansluiten om het op te laden (afb. 2ⓐ/Ⓞ).

· Door intelligent oplaadmanagement wordt voorkomen dat de accu te veel wordt opgeladen.

2. Steek de stekker van de adapter in het stopcontact (afb. 4Ⓞ).
3. Schakel met de aan/uit-schakelaar het apparaat uit (afb. 3Ⓞ).
4. Plaats het apparaat in het oplaadstation (afb. 4) of sluit het direct aan op de adapter (afb. 2ⓐ/Ⓞ).

 · Tijdens het opladen brandt de oplaadcontrole-indicator (D) groen.

· Nadat het apparaat uit de oplaadstandaard is genomen, gaat de laadcontrole-indicatie uit (energiezuinige modus).

· De oplaadtijd tot aan het bereiken van de volle capaciteit bedraagt ca. **90 minuten**.

5. Zodra de accu volledig opgeladen is, knippert de laadcontrole-indicatie groen.

### Accubedrijf

1. Gebruik de aan-/uitschakelaar om het apparaat in te schakelen en na het gebruik weer uit te schakelen (afb. 3Ⓞ/Ⓞ).

 · Als de accu volledig is opgeladen, kan het apparaat max. **120 minuten** zonder netvoeding gebruikt worden.

· Nadat de rode capaciteitsindicatie (D) is gaan branden, heeft het apparaat nog een restcapaciteit van ca. 10%. Het apparaat zou nu opgeladen moeten worden.

· Aanbeveling: Om de levensduur van de accu's te verlengen, mag pas weer opnieuw worden opgeladen nadat de rode capaciteitsindicatie (D) tijdens het accubedrijf gaat branden.

· Bij onvoldoende onderhoud aan de slijpkop kan de gebruiksduur van de accu aanzienlijk afnemen.

### Gebruik op netvoeding

1. Steek de apparaataansluitstekker (P) van de adapter in de apparaatbus (F) (afb. 2Ⓞ).
2. Steek de stekker van de adapter in het stopcontact (afb. 2Ⓞ).
3. Gebruik de aan-/uitschakelaar om het apparaat in te schakelen en na het gebruik weer uit te schakelen (afb. 3Ⓞ/Ⓞ).

### Bediening

#### Knippen met opzetkammen

Het apparaat kan ook met opzetkammen worden gebruikt.

 De volgende opzetkammen worden afhankelijk van het model meegeleverd:  
3 mm, 6 mm, 9 mm, 12 mm, 18 mm en 25 mm kniplengte.

#### Opzetkam monteren / demonteren

1. Schuif de opzetkam in de richting van de pijl tot aan de stootnok op de slijpkop (afb. 5ⓐ).
2. De opzetkam kan worden verwijderd door deze in pijlrichting te verschuiven (afb. 4Ⓞ).

### Onderhoud



#### Waarschuwing! Letsel en materiële schade door ondeskundige omgang.

- ▶ Schakel het apparaat voor aanvang van alle reinigings- en onderhoudswerkzaamheden uit en scheid het van de stroomvoorziening.

### Reiniging en onderhoud



#### Gevaarlijk! Elektrische schok door binnendringend vocht.

- ▶ Het apparaat mag niet in water worden ondergedompeld!
- ▶ Laat geen vloeistof in het apparaat binnendringen.
- ▶ Sluit het apparaat pas weer op de stroomtoevoer aan als het helemaal droog is.



#### Voorzichtig! Schade door agressieve chemicaliën.

- Agressieve chemicaliën kunnen schade toebrengen aan het apparaat en de accessoires.
- ▶ Gebruik geen oplos- of schuurmiddelen.
  - ▶ Gebruik alleen het reinigingsmiddel en de slijkopolie zoals door de fabrikant geadviseerd wordt.



Toebehoren en onderdelen kunt u via uw dealer of bij ons servicecenter bestellen.

- ▶ Verwijder telkens na gebruik de opzetkam (afb. 5Ⓞ) en klap de slijkop weg van de behuizing (afb. 6Ⓞ). Verwijder de haarresten met de reinigingsborstel uit de opening van de behuizing en van de slijkop (afb. 7). Druk bovendien op de reinigingshendel. Zo kunt u de haarresten tussen de scheerkam en het scheermes gemakkelijk met de reinigingsborstel verwijderen (**EASY CLEANING**).
- ▶ Neem het apparaat alleen met een zachte, eventueel licht vochtige doek af.
- ▶ Reinig de slijkop met de hygiënespray.
- ▶ Smeer de slijkop met de slijkopolie (afb. 8).



- ▶ Voor een optimale knipprestatie over langere tijd is het van belang om de snijkop veelvuldig te smeren.
- ▶ Wanneer na langere gebruiksduur ondanks regelmatige reiniging en smering de knipprestatie afneemt, moet de snijkop worden vervangen.

## De snijkop vervangen

1. Schakel het apparaat uit met de aan-/uitschakelaar (afb. 3Ⓞ) en trek de stekker uit het stopcontact.
2. Druk de messen in de richting van de pijl van de behuizing af (afb. 6Ⓞ). Verwijder de snijkop.
3. Om de snijkop opnieuw aan te brengen, moet deze met de haak in de houder aan de behuizing worden geplaatst en in de behuizing worden gedrukt, totdat hij vastklikt (afb. 6Ⓞ).

## Problemen oplossen

### De snijkop knipt slecht of loopt met horten en stoten

Oorzaak: de snijkop is vuil of versleten.

- ▶ Reinig en olie de snijkop (afb. 7/8); als het probleem hierdoor niet wordt verholpen, vervang de snijkop dan (afb. 6).

### De accuduur is te kort.

Oorzaak: Snijkop en behuizingopening zijn vervuild.

- ▶ Reinig en smeer de snijkop (afb. 7/8).

Oorzaak: Capaciteitsweergave onnauwkeurig

- ▶ Ontlaad het apparaat volledig en laad het volgens weer volledig in een ononderbroken laadproces.

Oorzaak: Accu is versleten.

- ▶ Laat de accu vervangen in het servicecentrum.

### Huidletsel

Oorzaak: te veel druk op de huid.

- ▶ Verminder de druk als u dicht op de huid knipt.

Oorzaak: beschadigde snijkop.

- ▶ Controleer of punten van de tanden tijdens het gebruik beschadigd zijn en vervang de snijkop zo nodig.

### Capaciteitsweergave brandt niet.

Oorzaak: het apparaat is niet op de juiste wijze in de oplaadstandaard geplaatst.

- ▶ Controleer of het apparaat op de juiste wijze in de lader geplaatst is.

Oorzaak: Defecte voeding.

- ▶ Controleer of de adapter op het stopcontact is aangesloten.
- ▶ Controleer het netsnoer op eventuele beschadiging.

Wanneer u het probleem met deze aanwijzingen niet kunt opheffen, kunt u contact opnemen met ons servicecenter. Probeer nooit zelf het apparaat te repareren!

## Afdanken



Voorzichtig! Milieuschade door onjuiste manier van afdanken.

- ▶ Ontlaad accu's voordat u ze afdankt!
- ▶ Door het apparaat volgens de voorschriften af te voeren voorkomt u schadelijke gevolgen voor mens en milieu.

Volg de wettelijke voorschriften op, als u het apparaat aan het einde van de levensduur afdankt.

### Informatie over het afdanken van elektrische en elektronische apparaten in de EU:



Binnen de EU gelden er landelijke regels voor het afdanken van elektrische apparaten. Deze regels zijn gebaseerd op EU-richtlijn 2012/19/EG betreffende afgedankte elektrische en elektronische apparatuur (AEEA). Het apparaat mag daarom niet meer met de gemeentelijke vuilophaaldienst worden meegegeven of als huisvuil worden afgedankt.

U kunt het apparaat kosteloos bij de desbetreffende gemeentelijke inzamelpunten of recyclecentra inleveren.

De productverpakking bestaat uit recyclebare materialen. Voer deze volgens de milievoorschriften af voor verdere verwerking en recycling.

## Allmän säkerhetsinformation

### Avsedd användning

- Hårklippningsmaskinen får endast användas för klippning av mänskligt hår, skägg och ögonbryn.
- Klippmaskinen för djur får endast användas för klippning av djurpälsar.
- Denna apparat är konstruerad för att användas professionellt.

### Krav på användaren

- Läs hela bruksanvisningen innan det första idrifttagandet och bekanta dig med apparaten.
- Denna apparat är inte avsedd att användas av personer (även barn) med nedsatt fysisk, sensorisk eller intellektuell förmåga eller av personer som inte är förtrogna med apparatens funktionssätt. Dessa personer får endast använda apparaten om de fått en detaljerad anvisning om apparatens funktion eller om de arbetar under uppsyn av en erfaren person som är ansvarig för deras säkerhet. Se till att inga barn kan komma åt apparaten för att leka med den.
- Apparaten ska förvaras utom räckhåll för djur och skyddas mot inverkan av väder och vind.

### Risker



#### **Fara! Elektrisk stöt till följd av skador på apparaten/kontaktkopplingsnättdelen.**

- ▶ Använd inte apparaten om den inte fungerar korrekt, om den är skadad eller om den har fallit i vatten. Reparationer får endast utföras på ett auktoriserat servicecenter och man får endast använda originaldelar, för att förhindra risker.
- ▶ Använd aldrig apparaten om strömssladden eller kontaktkopplingsnättdelen är skadad. Om sladden eller stickkontakten är skadad får den bara bytas ut av ett auktoriserat servicecenter eller en annan behörig person. Använd alltid en originalsladd för att förhindra fara för användaren och andra.
- ▶ Elektriska apparater får endast repareras av yrkesmän med elektroteknisk utbildning.



#### **Fara! Elektriska stötar på grund av inträngande vätska.**

- ▶ Elektriska apparater ska förvaras så att de inte kan falla i vatten (t.ex. i tvättställ). Se till att apparaten inte kommer i kontakt med vatten och andra vätskor.
- ▶ Vidrör aldrig och ta aldrig tag i en elektrisk apparat som har fallit i vatten. Dra omedelbart ut kontakten ur eluttaget.

- ▶ Låt servicecentret kontrollera apparaten innan den tas i drift igen.
- ▶ Apparaten får endast användas och förvaras i torra utrymmen.

**Explosionsrisk!**

- ▶ Använd inte apparaten i utrymmen där aerosol(spray)produkter används, eller där syre frigörs.
- ▶ Försök aldrig byta batterierna själv.
- ▶ Batterier får endast bytas ut mot godkända typer från tillverkaren i ett servicecenter.

**Varning! Skador till följd av överhettade klippsatser.**

- ▶ Om apparaten används länge åt gången kan klippsatsen värmas upp. Avbryt användningen regelbundet för att låta klippsatsen svalna.

**Varning! Personskador till följd av olämpligt handhavande.**

- ▶ Apparaten får aldrig användas om klippsatsen är skadad.
- ▶ Stäng alltid av apparaten innan du lägger ifrån dig den eftersom vibrationerna kan få den att falla i golvet.

**Varning! Skador till följd av olämpligt handhavande.**

- ▶ Apparaten får endast användas med växelström, med den spänning som anges på typskylten.
- ▶ Använd endast de tillbehör som tillverkaren rekommenderar.
- ▶ Använd endast kontaktkopplingsnätdelen som medföljer vid leveransen för att ladda upp apparaten. Byt endast ut defekta kontaktkopplingsnätdelar mot originalreservdelar som kan erhållas via vårt servicecenter.
- ▶ Stick aldrig in några föremål i apparatens öppningar och se till att inget kan falla in där.
- ▶ Bär aldrig apparaten i sladden och håll alltid i kontakten när du drar ut kontakten från elnätet och inte i sladden eller i själva apparaten.
- ▶ Linda inte sladden kring apparaten.
- ▶ Håll sladden och apparaten borta från heta ytor.
- ▶ Apparaten får inte laddas eller förvaras med vriden eller böjd sladd.



## Allmänna råd till användaren

### Information för användning av bruksanvisningen

- ▶ Innan du tar apparaten i bruk första gången, måste du läsa igenom och förstå bruksanvisningen till fullo.
- ▶ Bruksanvisningen ska betraktas som en del av produkten och den ska förvaras på en skyddad och tillgänglig plats.
- ▶ På begäran kan denna bruksanvisning även erhållas som PDF-fil av servicecentret.
- ▶ Bruksanvisningen ska medfölja apparaten om den överläts till en ny ägare.
- ▶ Vid konflikter med nationella säkerhetsbestämmelser eller riktlinjer är det de nationella bestämmelserna som ska följas.

### Förklaring av symboler och anvisningar



#### FARA

Fara för elektrisk stöt som kan resultera i allvarliga personskador eller dödsfall.



#### FARA

Explosionsrisk som kan resultera i allvarliga personskador eller dödsfall.



#### VARNING

Varning för en fara som kan medföra personskador eller en hälsorisk.



#### FÖRSIKTIGHET

Informerar om risk för materiella skador.



Anvisning som innehåller nyttig information och tips.

- ▶ Innehåller en uppmaning att utföra en handling.
1. Genomför dessa handlingar i den turordning som anges.

## Produktbeskrivning

### Beskrivning av delarna (fig. 1)

- A Klippsats
- B Rengöringsspak
- C Strömbrytare
- D Laddningssymbol/kapacitetsindikator
- E Apparatus uttag
- F Laddningsställ
- G Möjligheter att ta ut sladden
- H Laddningsställets uttag
- I Kam, 3 mm klipplängd\*
- J Kam, 6 mm klipplängd\*
- K Kam, 9 mm klipplängd\*
- L Kam, 12 mm klipplängd\*
- M Kam, 18 mm klipplängd\*
- N Kam, 25 mm klipplängd\*
- O Kontaktkopplingsnät del
- P Apparatkontakt
- Q Rengöringsborste
- R Olja till klippsatsen

\* Kammar är valfria tillbehör och kan variera beroende på modell.

### Tekniska data

#### Handhållen apparat

Drivning:	DC-motor
Batteri:	Ni-MH-batterier
Driftslängd batteri:	upp till 120 min
Mått (LxBxH):	173 x 47 x 39 mm
Vikt:	ca 200 g
Ljudtrycksnivå:	max. 63 dB(A) vid 25 cm
Vibration:	< 2,5 m/s <sup>2</sup>

#### Laddningsställ

Mått med tillbehör (LxBxH):	121 x 117 x 61 mm
Vikt:	116 g

#### Kontaktkopplingsnät del

Typ:	adapter 6000
Effektförbrukning:	max. 12 W
Driftspänning:	100 – 240 V AC / 50 – 60 Hz

Driftvillkor	
Omgivning:	0°C – +40°C

Apparaten är skyddsisolerad och radioavstörd. Uppfyller kraven i EU-direktivet Elektromagnetisk kompatibilitet (EMC) 2004/108/EG och i Maskindirektivet 2006/42/EG.

## Användning

### Föberedelse

-  Spara förpackningsmaterialet för eventuell senare förvaring eller transport.

- ▶ Kontrollera att alla delar medföljer enheten vid leverans.
- ▶ Kontrollera delarna för att upptäcka eventuella transportskador.

### Säkerhet

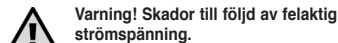

- ▶ Apparaten får endast användas med växelström, med den spänning som anges på typskylten.

### Laddning av batterier

-  Före första användning måste batterierna laddas i ca **90 minuter!**

1. Sätt i kontaktkopplingsnätdelens apparatkontakt (P) i laddningsställets uttag (H) (fig. 4Ⓞ).

- 
  - Apparaten kan även kopplas direkt med kontaktkopplingsnätdelen för laddning (fig. 2Ⓞ/Ⓞ).
  - Med hjälp av en intelligenta laddningsstyrning förhindras att batteriet överladdas.

2. Koppla kontaktkopplingsnätdelen i vägguttaget (fig. 4Ⓞ).
3. Slå av apparaten med strömbrytaren (fig. 3Ⓞ).
4. Placera apparaten i laddningsstället (fig. 4) eller anslut den direkt med kontaktkopplingsnätdelen (fig. 2Ⓞ/Ⓞ). Laddningen startas.

- 
  - Under laddningen lyser laddningssymbolen (D) grönt.
  - När apparaten har tagits ut ur laddningsstället slöcknar laddningssymbolen (strömsparläge).
  - Laddningstiden tills full kapacitet har uppnåtts uppgår då till ca **90 minuter**.

5. Så snart batteriet har laddats upp helt blinkar laddningssymbolen grön.

### Batteridrift

1. Använd strömbrytaren för att slå på apparaten och slå av apparaten efter användning (fig. 3Ⓞ/Ⓞ).

- 
  - Om batteriet är fulladdat kan apparaten användas i upp till **120 minuter** utan att vara ansluten till elnätet.
  - När den röda kapacitetsindikatorn (D) tänds har batterierna fortfarande en restkapacitet på ca. 10 %. Apparaten ska nu laddas upp.
  - Rekommendation: För att förlänga batteriernas livslängd bör de först återuppladdas när den röda kapacitetsindikatorn (D) tänds i batteridrift.
  - Om klippsatsen inte sköts på rätt sätt, kan dess livslängd reduceras avsevärt.

### Användning med nätström

1. Sätt i kontaktkopplingsnätdelens apparatkontakt (P) i apparatens uttag (E) (fig. 2Ⓞ).
2. Koppla kontaktkopplingsnätdelen i vägguttaget (fig. 2Ⓞ).
3. Använd strömbrytaren för att slå på apparaten och slå av apparaten efter användning (fig. 3Ⓞ/Ⓞ).

### Användning

#### Klippning med olika kammar

Apparaten kan även förses med olika kammar.

-  Följande kammar ingår i leveransen beroende på modell:  
3 mm, 6 mm, 9 mm, 12 mm, 18 mm och 25 mm klippplängd.

#### Sätt på / ta av kammen

1. Skjut kammen i pilens riktning ända till anslaget på klippsatsen (fig. 5Ⓞ).
2. Kammen tas av genom att den skjuts i pilens riktning (fig. 5Ⓞ).

### Underhåll



- ▶ Stäng av apparaten innan rengörings- och underhållsarbeten påbörjas och koppla från strömförsörjningen.

### Rengöring och skötsel



- ▶ Sänk inte ned apparaten i vatten!
- ▶ Låt ingen vätska tränga in i apparatens inre.
- ▶ Apparaten måste vara helt torr innan den ansluts till strömförsörjningen igen.

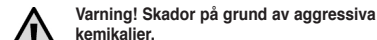

- Aggressiva kemikalier kan skada apparaten och tillbehören.
- ▶ Använd inga lösningsmedel eller slipmedel.
  - ▶ Använd endast de rengöringsmedel och den klippsatsolja som tillverkaren rekommenderar.

-  Tillbehör och utbytesdelar kan du köpa hos din återförsäljare eller från vårt servicecenter.

- ▶ Ta alltid av kammen efter användning (fig. 5Ⓞ) och ta av klippsatsen från huset (fig. 6Ⓞ). Ta bort hår från klippsatsen och från öppningen i huset med rengöringsborsten (fig. 7). Tryck sedan på rengöringspaken. Så kan man med rengöringsborsten på ett enkelt sätt avlägsna hårrester mellan kammen och knivarna (**EASY CLEANING**).
- ▶ Rengör apparaten med en mjuk, eventuellt lätt fuktig trasa.
- ▶ Rengör klippsatsen med hygiensprayet.
- ▶ Olja klippsatsen med klippsatsolja (fig. 8).

- i** ▶ För en god och långvarig klippförmåga är det viktigt att smörja klippsatsen ofta.
- ▶ Om klippförmågan försämras efter en lång tids användning, trots regelbunden rengöring och smörjning, måste klippsatsen bytas ut.

### Byte av klippsatsen

1. Stäng av apparaten med hjälp av strömbrytaren (fig. 3Ⓞ) och koppla från strömförsörjningen.
2. Tryck bort klippsatsen från huset, i pilens riktning (fig. 6Ⓞ). Ta av klippsatsen.
3. Sätt tillbaka klippsatsen med kroken i urtaget på huset och tryck fast den i riktning mot huset (fig. 6Ⓞ).

### Felsökning

#### Klippsatsen skär dåligt eller rycker bort hår.

- Orsak: Klippsatsen är smutsig eller sliten.
- ▶ Rengör och olja in klippsatsen (fig. 7/8), om det inte avhjälper problemet byt ut klippsatsen (fig. 6).

#### Batteriet laddas ur för snabbt.

- Orsak: Klippsats och husets öppning är smutsigt.
- ▶ Rengör och olja in klippsatsen (fig. 7/8).

- Orsak: Inexakt kapacitetsindikering
- ▶ Låt apparaten laddas ur helt och ladda sedan upp den fullständigt utan avbrott.

- Orsak: Batteriet är dåligt.
- ▶ Byt ut batteriet genom servicecentret.

#### Hudskador

- Orsak: För högt tryck mot huden.
- ▶ Minska trycket när du klippar nära huden.

- Orsak: Skadad klippsats.
- ▶ Kontrollera, om spetsar på tandningen är skadade och om så är fallet byt ut klippsats.

#### Kapacitetsindikatorn lyser inte.

- Orsak: Apparaten sitter inte ordentligt i laddningsstället.
- ▶ Kontrollera att apparaten sitter ordentligt i laddningsstället.

- Orsak: Fel i strömförsörjningen.
- ▶ Kontrollera, att nätdelen sitter ordentligt i uttaget.
  - ▶ Kontrollera att strömkabeln inte är skadad.

Om det inte går att avhjälpa problemet med hjälp av denna information, kontakta vårt servicecenter. Försök aldrig att själv reparera apparaten.

### Kassering



#### Varning! Risk för miljökador vid felaktig kassering.

- ▶ Ladda ur batteriet innan det kastas!
- ▶ En korrekt avfallshandling är viktig för miljön och förhindrar eventuella skadliga effekter på människor och miljö.

Följ de gällande lagstiftade föreskrifterna vid kassering av apparaten.

#### Information för kassering av elektriska och elektroniska apparater i den Europeiska gemenskapen:



I den Europeiska gemenskapen regleras villkoren för kassering av elektrisk utrustning i nationella regelverk, som bygger på EU-direktiv 2012/19/EG om elektronisk utrustning (WEEE). Enligt dessa får apparaten inte längre kasseras som hushållsopor.

Apparaten omhändertas kostnadsfritt vid kommunala uppsamlingsstationer eller miljöstationer.

Produktförpackningen består av återvinningsbara material. Kassera dessa på ett miljövänligt sätt och lämna in dem för återvinning.

## Generelle sikkerhetsinstruksjer

### Forskriftsmessig bruk

- Du må bare bruke hårklippemaskinen til å klippe hår, skjegg og øyenbryn på mennesker.
- Du må bare bruke klippemaskinen for dyr til å klippe hår og pels på dyr.
- Dette apparatet er konstruert for bruk i yrkesmessig sammenheng.

### Krav til brukeren

- Les gjennom hele bruksanvisningen før du tar i bruk apparatet for første gang, og gjør deg fortrolig med apparatet.
- Dette apparatet er ikke beregnet på å brukes av personer (herunder også barn) med reduserte fysiske, sensoriske eller mentale evner, eller med manglende erfaring og kunnskaper, med mindre bruken skjer under tilsyn, eller dersom personene er blitt instruert i bruken av apparatet av en person som er ansvarlig for sikkerheten. Barn bør holdes under tilsyn, for å sikre at de ikke leker med apparatet.
- Du må legge fra deg apparatet utenfor dyrs rekkevidde og slik at det ikke er utsatt for vind og vær.

### Risikoer



#### **Fare! Fare for elektrisk støt ved skader på apparatet/nettdelen.**

- ▶ Apparatet må ikke brukes hvis det ikke fungerer forskriftsmessig, hvis den er skadet, eller hvis det har falt ned i vann. Reparasjoner skal kun utføres av et autorisert servicesenter, og det skal kun brukes originale reservedeler.
- ▶ Apparatet må aldri brukes når strømkabelen eller nettdelen er skadet. En strømkabel eller nettstikkontakt med skader skal bare skiftes ut med en original-reservedel av et autorisert servicesenter eller av en tilsvarende kvalifisert person for å unngå at det oppstår risiko.
- ▶ Elektriske apparater skal bare repareres av fagfolk med elektroteknisk utdanning.



#### **Fare! Elektrisk støt dersom det trenger væske inn i apparatet.**

- ▶ Legg alltid fra deg hhv. oppbevar alltid elektriske apparater slik at de ikke kan falle ned i vann (f.eks. en utslagsvask). Hold apparatet unna vann og andre væsker.
- ▶ Du må ikke under noen omstendighet berøre et elektrisk apparat som har falt ned i vann. Man må heller ikke berøre vannet.

- Trekk øyeblikkelig ut nettpluggen.
- ▶ La apparatet kontrolleres på servicesenteret før det tas i bruk igjen.
- ▶ Apparatet skal kun brukes og oppbevares i tørre rom.



### **Eksplosjonsfare!**

- ▶ Du må aldri bruke apparatet i omgivelser hvor det blir brukt aerosol-produkter (sprayprodukter), eller hvor det frisettes oksygen.
- ▶ Forsøk aldri å skifte ut batteriene selv.
- ▶ Batterier får kun byttes ut på Servicesenteret mot batterityper som er frigitt av produsenten.



### **Advarsel! Skader grunnet overopphetete knivsett.**

- ▶ Hvis apparatet brukes over lengre tid vil knivsettet bli varmt. Avbryt bruken regelmessig for å avkjøle knivsettet.



### **Advarsel! Fare for personskader ved ukorrekt håndtering.**

- ▶ Ikke bruk apparatet når knivsettet er skadet.
- ▶ Slå alltid av apparatet før du legger det fra deg, fordi apparatet kan falle ned på grunn av vibrasjonene.



### **Forsiktig! Fare for skader ved ukorrekt håndtering.**

- ▶ Du må bare bruke apparatet med vekselstrøm med den spenning som er angitt på merkeplaten.
- ▶ Du må kun bruke det tilbehøret som produsenten har anbefalt.
- ▶ Til opplading av apparatet må kun nettdelen anvendes som er med i leveringsomfanget. Skift kun ut de defekte nettdelene med originale reservedeler som kan kjøpes via vårt servicesenter.
- ▶ Stikk aldri gjenstander inn i åpningene i apparatet eller la gjenstander falle inn i dem.
- ▶ Ikke bær apparatet i strømkabelen. For å koble apparatet fra strømmettet må man alltid trekke i støpselet og ikke i kabelen eller apparatet.
- ▶ Strømkabelen skal ikke vikles rundt apparatet.
- ▶ Hold strømkabelen og apparatet på avstand fra varme overflater.
- ▶ Ikke lad opp eller oppbevar apparatet med vridd eller knekt strømkabel.

## Generelle instruksjer for brukeren

### Informasjon om bruken av bruksanvisningen

- ▶ Før du tar apparatet i bruk for første gang, må du ha lest gjennom og forstått hele bruksanvisningen.
- ▶ Anse bruksanvisningen for å være en del av produktet, og oppbevar den på et trygt og lett tilgjengelig sted.
- ▶ Denne bruksanvisningen kan fås som PDF-fil fra vårt servicesenter.
- ▶ Legg ved denne bruksanvisningen dersom du gir apparatet videre til en annen person.
- ▶ Ved konflikter med nasjonale sikkerhetsforskrifter eller – instruksjoner skal de nasjonale forskriftene overholdes.

### Forklaring av symboler og merknader



#### FARE

Fare på grunn av elektrisk støt, med mulig alvorlig personskade eller døden som følge.



#### FARE

Eksplisjonsfare, med mulig alvorlig personskade eller døden som følge.



#### ADVARSEL

Advarsel mot mulige personskader eller helseisrisiko.



#### FORSIKTIG

Henviisning til risiko for materielle skader.



Merknad med nyttige opplysninger og tips.

- ▶ Du oppfordres til en handling.
1. Utfør disse handlingene i beskrevet rekkefølge.

## Produktbeskrivelse

### Betegnelse på delene (fig. 1)

- A Knivsett
  - B Rengjøringsspak
  - C PÅ-/AV-bryter
  - D Ladekontrollindikator/kapasitetsindikator
  - E Apparatkontakt
  - F Ladestativ
  - G Muligheter for utførelse av strømkabelen
  - H Ladestativkontakt
  - I Distansekam, 3 mm klippelengde\*
  - J Distansekam, 6 mm klippelengde\*
  - K Distansekam, 9 mm klippelengde\*
  - L Distansekam, 12 mm klippelengde\*
  - M Distansekam, 18 mm klippelengde\*
  - N Distansekam, 25 mm klippelengde\*
  - O Nettdel
  - P Apparattilkopplingsplugg
  - Q Rengjøringsbørste
  - R Olje for knivsettet
- \* Distansekammer er valgfritt tilbehør og kan avvike alt etter modell.

### Tekniske data

#### Håndenhet

Drivenhet:	DC-motor
Batteri:	Ni-MH batteri
Brukstid batteri:	inntil 120 min.
Dimensjoner (LxBxH):	173 x 47 x 39 mm
Vekt:	ca. 200 g
Emisjonslydtrykknivå:	maks. 63 dB(A) @ 25 cm
Vibrasjoner:	< 2.5 m/s <sup>2</sup>

#### Ladestativ

Dimensjoner	
med tilbehør (BxDxH):	121 x 117 x 61 mm
Vekt:	116 g

#### Nettdel

Type:	adapter 6000
Opptatt effekt:	maks. 12 W
Driftsspenninng:	100 – 240 V AC / 50 – 60 Hz

#### Driftsbetingelser

Omgivelse:	0°C – +40°C
------------	-------------

Apparatet er verneisoleret og radiostøydempet. Den oppfyller kravene i EU-direktivet om elektromagnetisk kompatibilitet 2004/08/EF og maskindirektivet 2006/42/EF.

## Bruk

### Forberedelse

- Ta vare på emballeringsmaterialet med tanke på senere sikker oppbevaring eller transport.

- ▶ Kontroller at leveringen er komplett.
- ▶ Kontroller alle delene med tanke på eventuelle transportskader.

### Sikkerhet



#### Forsiktig! Skader på grunn av feil spenningsforsyning.

- ▶ Du må bare bruke apparatet med vekselstrøm med den spenning som er angitt på merkeplaten.

### Lade batteriet

- Før apparatet kan tas i bruk for første gang, kreves det en ladetid på ca. **90 minutter!**

1. Stikk nettdelens apparattilkopplingsplugg (R) inn i ladestasjonkontakten (H) (fig. 4ⓐ).
- Maskinen kan også koples direkte til nettdelen for opplading (fig. 2ⓐ/ⓑ).
- Ved hjelp av en intelligent ladestyring forhindres det at batteriet lades opp for mye.
2. Plugg nettdelen inn i nettets stikkontakt (fig. 4ⓐ).
3. Slå maskinen av med PÅ-/AV-bryteren (fig. 3ⓐ).
4. Sett maskinen i ladestativet (fig. 4), eller kople den direkte til nettdelen (fig. 2ⓐ/ⓑ). Ladeprosessen begynner.
- Under ladeprosessen lyser ladekontrollindikatoren (D) grønn.
- Ladekontrollindikatoren slukker når apparatet tas ut av ladestativet (strømsparemodus).
- Oppladingstiden fram til akkumulatoren på nytt har fått full kapasitet, ligger på ca. **90 minutter**.
5. Straks akkumulatoren er ladet helt opp, blinker ladekontrollindikatoren.

### Akkumulatordrift

1. Slå maskinen på og av etter bruk med maskinens PÅ-/AV-bryter (fig. 3ⓐ/ⓑ).
- Apparatet kan brukes i inntil **120 minutter** uten å være tilkople til nettet når akkumulatoren er fullt oppladet.
- Når den røde kapasitetsindikatoren (D) tennes, har maskinen fortsatt i gjen en resterende kapasitet på ca. 10%. Apparatet skal nå være ladet opp.
- Anbefaling: For å forlenge levetiden til batteriet, bør man vente med å foreta en ny opplading til den røde kapasitetsindikatoren (D) tennes under batteridrift.
- Ved utilstrekkelig stell av knivsettet kan brukstiden bli betraktelig redusert.

### Nettdrift

1. Stikk nettdelens apparattilkopplingsplugg (P) inn i maskinkontakten (E) (fig. 2ⓐ).
2. Plugg nettdelen inn i nettets stikkontakt (fig. 2ⓑ).
3. Slå maskinen på og av etter bruk med maskinens PÅ-/AV-bryter (fig. 3ⓐ/ⓑ).

### Betjening

#### Klippe med distansekammer

Maskinen kan også brukes med distansekammer.



- Følgende distansekammer er med i leveringen, alt etter modell:  
3 mm, 6 mm, 9 mm, 12 mm, 18 mm og 25 mm klippelengde.

#### Sette på / ta av distansekam

1. Skyv distansekammen inn på knivsettet til stopp den vei pilen viser (fig. 5ⓐ).
2. Distansekammen kan tas av igjen ved at den skyves den vei pilen viser (fig. 5ⓑ).

### Vedlikehold



#### Advarsel! Fare for personskader og materielle skader ved ukorrekt håndtering.

- ▶ Koble fra apparatet før rengjørings- og vedlikeholdsarbeid begynner og koble det fra strømforsyningen.

### Rengjøring og stell



#### Fare! Elektrisk støt dersom det trenger væske inn i apparatet.

- ▶ Ikke dypp apparatet i vann!
- ▶ La ikke noen form for væske trenge inn i apparatet.
- ▶ Du må bare kople apparatet til strømforsyningen igjen når den er fullstendig tørr.



#### Forsiktig! Skader ved bruk av aggressive kjemikalier.

Aggressive kjemikalier kan medføre skader på apparatet og tilbehøret.

- ▶ Du må ikke bruke løsemidler eller skuremidler.
- ▶ Du må kun bruke det rengjøringsmidlet og den knivsettoljen som produsenten har anbefalt.



Tilbehør og reservedeler kan du kjøpe hos forhandleren eller på vårt servicesenter.

- ▶ Ta av distansekammen etter hver bruk (fig. 5ⓑ), og vipp knivsettet bort fra huset (fig. 6ⓐ). Fjern hårrestene fra knivsettet og fra åpningen i huset og fra knivsettet med rengjøringsbørsten (fig. 7). Press i tillegg inn rengjøringshendelen. På denne måten kan man enkelt og greit fjerne hårrestene mellom klippekammen og klippekiven med rengjøringsbørsten (**EASY CLEANING**).
- ▶ Tørk bare av apparatet med en myk, eventuelt litt fuktig klut.
- ▶ Rengjør knivsettet med hygienespray.
- ▶ Sett knivsettet inn med knivsettolje (fig. 8).



- ▶ Det er viktig å smøre knivsettet ofte med olje for å opprettholde en god og langvarig klippeytelse.
- ▶ Hvis klippeytelsen avtar etter at apparatet har vært i bruk i lang tid, på tross av regelmessig rengjøring og smøring med olje, bør man skifte ut knivsettet.

### Utskiftning av knivsettet

1. Slå maskinen av med PÅ-/AV-bryteren (fig. 3Ⓢ) og kople den fra strømforsyningen.
2. Press knivsettet i bort fra huset den vei pilen viser (fig. 6Ⓢ). Ta ut knivsettet.
3. Når knivsettet skal monteres igjen, settes det med haken inn i festet på huset og presses inn til det smekker i lås i huset (fig. 6Ⓢ).

### Utbedring av feil

#### Knivsettet skjærer dårlig eller lugger.

Årsak: Knivsettet er tilsmusset eller slitt.

- ▶ Rengjør og olje knivsettet (fig. 7/8), hvis dette ikke utbedrer problemet, må du bytte knivsettet (fig. 6).

#### Batteriets brukstid er for kort.

Årsak: Knivsettet og husåpningen er tilsmusset.

- ▶ Rengjør knivsettet og sett det inn med olje (fig. 7/8).

Årsak: Kapasitetsindikatoren er unøyaktig

- ▶ La maskinen lades helt ut og lade det helt opp igjen med en uavbrutt ladeprosess.

Årsak: Batteriet er slitt.

- ▶ Kontakt Servicesenteret og la dem bytte ut akkumulatoren.

#### Skader på hud

Årsak: For sterkt trykk mot huden.

- ▶ Reduser trykket når du skjærer når huden.

Årsak: Skadet knivsett.

- ▶ Kontroller om tannspissene ble skadet ved bruk og bytt knivsettet ved behov.

#### Kapasitetsindikatoren lyser ikke.

Årsak: Apparatet er ikke riktig posisjonert i ladestativet.

- ▶ Forsikre deg om at apparatet står riktig i ladestativet.

Årsak: Defekt strømforsyning.

- ▶ Forsikre deg om at nettdelen er koplet til stikkkontakten.
- ▶ Kontroller strømkabelen med tanke på eventuelle skader.

Hvis du ikke kan rette opp problemet med disse instruksene, ber vi deg ta kontakt med servicesenteret vårt. Forsøk aldri å reparere apparatet på egenhånd!

### Avfallsbehandling



#### Forsiktig! Miljøskader ved feil avfallsbehandling.

- ▶ Sørg for at akkumulatorene er utladet før de deponeres!
- ▶ Forskriftsmessig avhengig bidrar til å avlaste miljøet og forhindrer mulige skadevirkninger på mennesker og miljø.

Overhold gjeldende lovfestede forskrifter når du skal sende apparatet inn til avfallsbehandling.

#### Informasjon om avfallsbehandling av elektrisk og elektronisk utstyr i Det europeiske fellesskap:



Innenfor Det europeiske fellesskap regulerer nasjonale forskrifter på grunnlag av EU-direktiv 2012/19/EF og utbrukt elektrisk og elektronisk utstyr (WEEE) hvordan elektrisk drevne apparater skal avfallsbehandles. I henhold til dette er det ikke lenger tillatt å kaste apparatet i kommunalt avfall eller husholdningsavfall. Apparatet kan leveres inn gratis til kommunale deponier eller anlegg for gjenvinning av materialer. Produktemballasjen består av materialer som kan gjenvinnes. Kast disse på miljøvennlig måte og tilbakefer dem til gjenvinnstasjonen.



## Yleiset turvallisuusohjeet

### Määrystenmukainen käyttö

- Käytä hiustenleikkuukoneita ainoastaan ihmisten hiusten, parran ja kulmakarvojen leikkaamiseen.
- Käytä eläinten karvojen leikkuukoneita ainoastaan eläinten karvojen ja turkin leikkaamiseen.
- Tämä laite on rakennettu ammatilliseen käyttöön.

### Käyttäjään kohdistuvat vaatimukset

- Lue käyttöohje kokonaan läpi ennen ensimmäistä käyttöönottoa ja tutustu laitteeseen.
- Tätä laitetta ei ole tarkoitettu sellaisten henkilöiden käytettäväksi (mukaan luettuna lapset), joilla on heikot ruumiilliset, aistimukselliset tai henkiset kyvyt, tai joilta puuttuu laitteen käyttämiseen vaadittavaa tietoa ja taitoa. Tällaiset henkilöt saavat käyttää laitetta vain sellaisen henkilön valvonnassa ja ohjauksessa, joka on vastuussa heidän turvallisuudestaan. Lapsia tulee valvoa sen varmistamiseksi, että he eivät leiki laitteen kanssa.
- Pidä laite etäällä eläimistä ja suojaa sään vaikutuksilta.

### Vaarat



#### **Vaara! Laitteessa/verkkopistokeosassa olevista vauriosta aiheutuva sähköisku.**

- ▶ Älä käytä laitetta, jos se ei toimi asianmukaisesti, jos se on vaurioitunut, tai jos se on pudonnut veteen. Vaarojen välttämiseksi jätä korjaukset valtuutetun huoltokeskuksen tehtäväksi ja käytä vain alkuperäisosa.
- ▶ Älä milloinkaan käytä laitetta vioittuneen kaapelin tai pistokekytkentäosan kanssa. Vaurioituneen virtakaapelin tai pistokekytkentäosan saa vaihtaa alkuperäiseen varaosaan vain valtuutettu huoltokeskus tai vastaavasti pätevä henkilö vaarantamisten välttämiseksi.
- ▶ Sähkölaitteita saavat huoltaa vain sähkötekniisesti koulutetut ammattilaiset.



#### **Vaara! Sisään tunkeutuvasta nesteestä aiheutuva sähköisku.**

- ▶ Säilytä tai sijoita sähkölaitteet aina niin, etteivät ne voi pudota veteen (esim. pesualtaaseen). Laite on pidettävä etäällä vedestä ja muista nesteistä.
- ▶ Älä missään tapauksessa koske tai tartu veteen pudonneeseen sähkölaitteeseen. Vedä verkkopistoke heti irti.

- ▶ Jätä laite ennen uutta käyttöönottoa huoltokeskuksessa tarkastettavaksi.
- ▶ Käytä ja säilytä laitetta vain kuivissa tiloissa.



### **Räjähdyksvaara!**

- ▶ Älä milloinkaan käytä laitetta sellaisissa ympäristöissä, joissa käytetään aerosolituotteita (spraytuotteita), tai joissa vapautuu happea.
- ▶ Älä yritä vaihtaa akkua itse.
- ▶ Akkuja saa vaihtaa huoltokeskuksessa vain valmistajan vapauttamiin tyypeihin.



### **Varoitus! Ylikuumentuneista leikkuusarjoista johtuvia vammoja.**

- ▶ Leikkuusarja voi kuumentua pitkään kestävässä laitteen käytössä. Keskeytä laitteen käyttö säännöllisesti leikkuusarjan jäähdyttämiseksi.



### **Varoitus! Epäasianmukaisesta käsittelystä aiheutuvat loukkaantumiset.**

- ▶ Älä milloinkaan käytä laitetta viallisella leikkuusarjalla.
- ▶ Sammuta laita aina ennen kuin lasket sen kädestäsi, koska laitteen tärinä voi saada sen putoamaan.



### **Varo! Epäasianmukaisesta käsittelystä aiheutuvat vauriot.**

- ▶ Käytä laitetta vain vaihtovirralla ja tyyppikilpeen ilmoitetulla jännitteellä.
- ▶ Käytä vain valmistajan suosittelemia lisätarvikkeita.
- ▶ Käytä laitteen lataamiseen ainoastaan toimitukseen sisältyvää pistokekytkentäosaa. Vaihda vialliset pistokekytkentäosat vain alkuperäisiin varaosiin, joita voit hankkia huoltokeskuksemme välityksellä.
- ▶ Älä milloinkaan pudota tai aseta mitään esineitä laitteen aukkoihin.
- ▶ Älä kanna laitetta virtajohdosta ja erottamiseksi virtaverkosta vedä pistokkeesta eikä kaapelista tai laitteesta.
- ▶ Älä kääri verkkokaapelia laitteen ympärille.
- ▶ Suojaa verkkokaapelia ja laitetta kuumilta pinnoilta.
- ▶ Älä lataa tai säilytä laitetta virtajohdon ollessa kiertyneenä tai taittuneena.

## Yleisiä ohjeita käyttäjälle

### Käyttöohjeen käyttöä koskevia tietoja

- ▶ Ennen kuin otat laitteen käyttöön ensimmäistä kertaa, sinun tulee lukea käyttöohje kokonaan ja ymmärtää se.
- ▶ Pidä käyttöohjetta osana tuotetta ja säilytä se hyvässä kunnossa ja saatavilla.
- ▶ Tämä käyttöohje voidaan pyytää myös PDF-tiedostona huoltokeskuksestamme.
- ▶ Liitä tämä käyttöohje mukaan, kun luovutat laitteen kolmansille osapuolille.
- ▶ Käyttöohjeen ollessa ristiriidassa kansallisten turvallisuusmääräysten tai -ohjeiden kanssa on noudatettava kansallisia määräyksiä.

### Symbolien ja ohjeiden selitys



#### VAARA

Sähköiskun vaara, jonka seurauksena voi olla vakava ruumiinvamma tai kuolema.



#### VAARA

Räjähdyksivaara, jonka seurauksena voi olla vakava ruumiinvamma tai kuolema.



#### VAROITUS

Varoitus mahdollisesta ruumiinvammasta tai terveysriskistä.



#### VARO

Viittaa haitallisista aineista aiheutuvaan vaaraan.



Huomautus, joka sisältää hyödyllisiä ohjeita ja vinkkejä.

- ▶ Sinua kehoitetaan suorittamaan jokin toimenpide.
1. Suorita nämä toimenpiteet kuvatussa järjestyksessä.

## Tuotteen kuvaus

### Osien merkintä (Kuva 1)

- A Leikkuusarja
- B Puhdistusvipu
- C Päälle-/Pois -kytkin
- D Latauksen merkivalo/Kapasiteetinäyttö
- E Laitteen pistorasia
- F Latausalusta
- G Mahdollisuudet virtakaapelin ulosjohtamiseen
- H Latausalustakotelo
- I Kiinnityskampa, 3 mm leikkuupituus\*
- J Kiinnityskampa, 6 mm leikkuupituus\*
- K Kiinnityskampa, 9 mm leikkuupituus\*
- L Kiinnityskampa, 12 mm leikkuupituus\*
- M Kiinnityskampa, 18 mm leikkuupituus\*
- N Kiinnityskampa, 25 mm leikkuupituus\*
- O Pistokeytkentäosa
- P Laiteliitäntäpistoke
- Q Puhdistusharja
- R Leikkuusarjan öljy

\* Kiinnityskammat ovat ovat valinnaisia lisävarusteita ja voivat poiketa mallista riippuen.

### Tekniset tiedot

#### Käsin pidettävä laite

Käyttölaite:	tasavirtamoottori
Akku:	Ni-MH-akku
Akun käyttöaika:	enintään 120 minuuttia
Mitat (P x L x K):	173 x 47 x 39 mm
Paino:	n. 200 g
Äänitaso:	max. 63 dB(A) @ 25 cm
Tärinä:	< 2,5 m/s <sup>2</sup>

#### Latausalusta

Mitat	
lisätarvikkeilla (L x S x K):	121 x 117 x 61 mm
Paino:	116 g

#### Pistokeytkentäosa

Tyyppi:	adapteri 6000
Ottoteho:	max. 12 W
Käyttöjännite:	100 – 240 V / 50 – 60 Hz

#### Käyttöedellytykset

Ympäristö:	0°C – +40°C
------------	-------------

Laitte on suojaeristetty ja siitä on poistettu radiohäiriöt. Laitte täyttää EU:n sähkömagneettisen yhteensopivuuden direktiivin 2004/108/EY ja konedirektiivin 2006/42/EY vaatimukset.

## Käyttö

### Valmistelu



Säilytä pakkausmateriaali myöhempiä turvallista varastointia tai kuljetusta varten.

- ▶ Tarkasta toimituksen täydellisyys.
- ▶ Tarkasta kaikki osat mahdollisten kuljetusvaurioiden varalta.

### Turvallisuus



**Varo! Väärästä jännitesyötöstä aiheutuvat vauriot.**

- ▶ Käytä laitetta vain vaihtovirralla ja tyyppikielpeen ilmoitetulla jännitteellä.

### Akun lataaminen



Ennen ensimmäistä käyttökertaa laitteen akkua on ladattava **90 minuuttia**.

1. Pistä pistokekytkentöosan laiteliitäntäpistoke (P) latausalustarasiaan (H) (Kuva 4 ④).
2. Kytke pistokekytkentöosa verkkopistorasiaan (Kuva 4 ④).
3. Kytke laite pois päältä Päälle-/Pois -kytkimellä (Kuva 3 ③).
4. Aseta laite latausasemaan (Kuva 4) tai liitä se suoraan pistokekytkentöosaan (Kuva 2 ②/⑥). Lataustapahtuma alkaa.
  - Laitteita voidaan kytkeä myös suoraan pistokekytkentäverkko-osalla ladattavaksi (Kuva 2 ②/⑥).
  - Älykkäällä latauksen hallinnalla estetään akun yliiäntäminen.
5. Heti kun akku on täysin ladattu, latauksen tarkkailuvalo (D) palaa vihreänä.
  - Laitteen poisoton jälkeen lataustelineestä latauksen tarkkailuvalo sammuu (virransäätötila).
  - Latausaika täyden kapasiteetin saavuttamiseen on **n. 90 minuuttia**.
5. Heti kun akku on täysin ladattu, latauksen tarkkailuvalo palaa vihreänä.

### Akkukäyttö

1. Kytke laite päälle ja sammuta se käytön jälkeen Päälle-/Pois -kytkimestä (Kuva 3 ③/⑥).
  - Laitetta voidaan käyttää täydellä akulla jopa **120 minuuttia** ilman verkkoliitäntää.
  - Punaisen kapasiteetinäytön (D) välähdyksen jälkeen laitteessa on vielä noin 10%:n jäännöskapasiteetti. Laite tulisi nyt ladata.
  - Suositus: Akkujen kestoiän pidentämiseksi tulisi uudelleentäminen tapahtua vasta silloin, kun punainen kapasiteetinäyttö (D) akkukäytön aikana välähtää.
  - Leikkuusarjan hoidon ollessa riittämätöntä käyttöä voi huomattavasti pienentyä.

### Verkkokäyttö

1. Pistä pistokekytkentöosan laiteliitäntäpistoke (P) laiterasiaan (E) (Kuva 2 ②).
2. Pistä pistokekytkentöosa verkkopistorasiaan (Kuva 2 ②).
3. Kytke laite päälle ja sammuta se käytön jälkeen Päälle-/Pois -kytkimestä (Kuva 3 ③/⑥).

## Käyttö

### Leikkaaminen kiinnityskampojen kanssa

Laitetta voidaan käyttää myös kiinnityskampojen kanssa.



Seuraavat kiinnityskammat sisältyvät toimitukseen kulloisestakin mallista riippuen:  
3 mm, 6 mm, 9 mm, 12 mm, 18 mm ja 25 mm leikkuupituus.

### Kiinnityskamman asentaminen / poistaminen

1. Työnnä kiinnityskampaa nuolen suuntaan leikkuusarjan vas- teeseen saakka (Kuva 5 ⑤).
2. Kiinnityskampa on helppo poistaa työntämällä nuolensuun- taisesti (Kuva 5 ⑤).

### Kunnossapito



**Varoitus! Epäsäännöllisestä käsittelystä aiheu- tuvat loukkaantumiset ja esinevahingot.**

- ▶ Kytke laite pois päältä ennen kaikkien puhdis- tus- ja huoltotöiden aloittamista, ja erota se virransyötöstä.

### Puhdistus ja hoito



**Vaara! Sisään tunkeutuvasta nesteestä aiheutuva sähköisku.**

- ▶ Älä upota laitetta veteen!
- ▶ Älä päästä nesteitä laitteen sisään.
- ▶ Liitä laite uudelleen virransyöttöön vasta sen ollessa täysin kuivattu.



**Varo! Syövyttävistä kemikaaleista aiheutuvat vauriot.**

- Syövyttävät kemikaalit voivat vaurioittaa laitetta ja lisätarvikkeita.
- ▶ Älä käytä liuotin- tai puhdistusaineita.
  - ▶ Käytä ainoastaan valmistajan suosittelemia puh- distusaineita ja leikkuusarjaöljyä.



Lisälaitteita ja varaosia voit tilata myyjältäsi tai huolokeskuksestamme.

- ▶ Ota jokaisen käytön jälkeen kiinnityskampa pois (Kuva 5 ⑤) ja käännä leikkuusarja pois kotelosta (Kuva 6 ⑥). Poista hiusjätteet puhdistusharjalla koteloaukosta ja leikkuusarjasta (Kuva 7). Paina lisäksi puhdistusvipua. Näin yksinkertaisesti hiusjätteet voidaan poistaa puhdistusharjalla leikkuukam- man ja leikkuuterän väliltä (**EASY CLEANING**).
- ▶ Pyyhi laitetta vain pehmeällä, mahdollisesti hieman koste- alla liinalla.
- ▶ Puhdista leikkuusarja hygieniasuihkeella.
- ▶ Öljyä leikkuusarja leikkuusarjaöljyllä (Kuva 8).



- ▶ Hyvän ja pitkään kestävä leikkuutehon säilyttämi- seksi on tärkeää, että leikkuusarja öljytään usein.
- ▶ Mikäli leikkuuteho heikkenee pidemmän käy- töajan jälkeen säännöllisestä puhdistuksesta ja öljymisestä huolimatta, leikkuusarja on vaihdettava.

### Leikkuusarjan vaihtaminen

1. Sammuta laite Päälle/Pois -kytkimellä (Kuva 3 ©) ja irrota se virransyötöstä.
2. Poista leikkuusarja nuolensuuntaan kotelosta poispäin painamalla (Kuva 6 ©). Irrota leikkuusarja.
3. Leikkuusarjan uudelleenasettaminen tapahtuu laittamalla salpa kotelossa olevaan kiinnityskohtaan ja painamalla koteloon lukitukseen saakka (Kuva 6 ©).

### Ongelmien korjaus

#### Leikkuusarja leikkaa huonosti tai nyppii.

- Syy: Leikkuusarja on likaantunut tai kulunut.
- Puhdista ja öljyä leikkuusarja (Kuva 7/8), jos tämä ei poista ongelmaa, vaihda leikkuusarja (Kuva 6).

#### Akun toiminta-aika on liian lyhyt.

- Syy: Leikkuusarja ja laiteen aukko ovat likaantuneet.
- Puhdista ja öljyä leikkuusarja (Kuva 7/8).

#### Syy: Kapasiteettinäyttö epätarkka

- Pura laite kokonaan, ja lataa sen jälkeen keskeytymättömässä lataustapahtumassa jälleen täydellisesti.

#### Syy: Akku on kulunut loppuun.

- Anna huoltokeskuksen vaihtaa akku.

### Ihovauriot

- Syy: Liian voimakas ihoon kohdistuva paine.
- Vähennä painetta ihon lähellä tapahtuvassa leikkaamisessa.

#### Syy: Vaurioitunut leikkuusarja.

- Tarkasta, ovatko hampaankärjet käytössä vaurioituneet ja vaihda leikkuusarja tarvittaessa uuteen.

#### Kapasiteettinäyttö ei pala.

- Syy: Laite ei ole oikein paikoitettuna lataustelineessä.
- Varmista, että laite on oikein paikoitettuna lataustelineessä.

#### Syy: Puutteellinen virransyöttö.

- Varmista, että pistokekytkentösa on liitetty pistorasiaan.
- Tarkasta virtakaapeli mahdollisten vaurioiden varalta.

Jos sinulla on näiden ohjeiden kanssa ongelma, jota et voi poistaa, käännä huoltokeskuksemme puoleen. Älä missään tapauksessa yritä itse korjata laitetta!

### Hävittäminen



#### Varo! Ympäristövahingot väärinlaisen hävittämisen yhteydessä.

- Pura akut ennen hävittämistä!
- Asianmukainen hävittäminen suojelee ympäristöä ja estää mahdollisia vahingollisia vaikutuksia ihmisille ja ympäristölle.

Noudata laitteen hävittämässä kulloisiakin lakisäätöisiä määräyksiä.

#### Tietoja sähkö- ja elektroniikkalaitteiden hävittämisestä Euroopan yhteisössä:



Euroopan yhteisön sisällä sähkökäyttöisten laitteiden hävityksen määrittävät kansalliset säädökset, jotka pohjautuvat vanhoja elektroniikkalaitteita (WEEE) koskevaan EU-direktiiviin 2012/19/EY. Sen mukaisesti laitetta ei saa enää hävittää kunnallis- tai talousjätteen kanssa.

Laite otetaan maksutta vastaan kunnallisissa keräyspisteissä tai hyötyjätteen keräyspisteissä. Tuotepakkaus muodostuu kierrätyskelpoista materiaaleista. Hävitä tämä ympäristöystävällisesti ja toimita tämä uudelleenkäyttöön.

## Genel güvenlik uyarıları

### Usulüne uygun kullanım

- Saç kesme makinesini sadece insan kafa saçını, sakalları ve kaşları kesmek için kullanın.
- Hayvan kırkma makinelerini sadece hayvan kılları ve postunu kesmek için kullanın.
- Bu cihaz, ticari alanda kullanım için tasarlanmıştır.

### Kullanıcıdan beklentiler

- İlk çalıştırmadan önce kullanım kılavuzunu dikkatlice okuyun ve cihaz hakkında bilgi sahibi olun.
- Bu cihaz, güvenliklerinden sorumlu bir kişi tarafından cihazın kullanılması ile görevlendirilmiş ya da bu kişiden bir talimat almış olmadıkça, bedensel, duyuşsal ya da ruhsal yetenekleri azalmış ya da deneyimi ve bilgisi az olan kişilerin (çocuklar dahil) kullanımı için üretilmemiştir. Cihazla oynamalarını garanti etmek için çocuklar gözetim altında tutulmalıdır.
- Cihazı, hayvanların ulaşamayacağı ve hava koşulanından etkilenmeyeceği bir yere korumalı şekilde koyun.

### Tehlikeler



#### **Tehlike! Cihaz/fişli besleme bloğundaki hasarlar nedeniyle elektrik çarpması.**

- ▶ Kusursuz çalışmadığı, hasarlı olduğu veya suya düştüğü halde cihazı kullanmayın. Tehlikeleri önlemek için, onarım çalışmalarını sadece orijinal yedek parçalar kullanarak yetkili müşteri servis merkezine yaptırın.
- ▶ Elektrik kablosu veya fişli besleme bloğu hasarlı cihazları kesinlikle kullanmayın. Tehlikeleri önlemek için, hasarlı bir elektrik kablosu veya fişli besleme bloğu sadece yetkili bir servis merkezi veya benzer vasıfta bir kişi tarafından ve orijinal bir yedek parça kullanılarak değiştirilmelidir.
- ▶ Elektrikli cihazlar sadece elektrik tekniği eğitimi almış uzmanlar tarafından onarılmalıdır.



#### **Tehlike! İçeri giren sıvılar nedeniyle elektrik çarpması.**

- ▶ Elektrikli cihazları daima suya düşmeyecek (örn. lavabo) şekilde yerleştirin ya da muhafaza edin. Cihazı su ve diğer sıvılardan uzak tutun.
- ▶ Suyu düşen bir elektrikli cihaza kesinlikle dokunmayın veya cihazı suyun içine doğru tutmayın. Derhal elektrik fişini çekin.

- ▶ Tekrar çalıştırmadan önce cihazı servis merkezinde kontrol ettirin.
- ▶ Cihazı sadece kuru mekânlarda kullanın ve saklayın.



### **Patlama tehlikesi!**

- ▶ Aerosol (sprey) ürünleri kullanılan veya ayrışım neticesinde oksijen oluşan ortamlarda cihazı kesinlikle kullanmayın.
- ▶ Bataryaları kendiniz değiştirmeyi denemeyin.
- ▶ Bataryalar, sadece üretici tarafından önerilen tipte bataryalarla Servis Merkezinde değiştirilmelidir.



### **Uyarı! Aşırı ısınan kesme takımları nedeniyle yaralanma.**

- ▶ Cihazın uzun süreli kullanılması sonucunda kesme takımı ısınabilir. Kesme takımını soğumaya bırakmak için, kullanımı düzenli olarak durdurun.



### **Uyarı! Hatalı kullanım nedeniyle yaralanma.**

- ▶ Cihazı hasarlı bir kesme takımı ile kesinlikle kullanmayın.
- ▶ Cihaz titreşim nedeniyle düşebileceği için, bir yere koymadan önce cihazı her zaman kapatın.



### **Dikkat! Hatalı kullanım nedeniyle hasarlar.**

- ▶ Cihazı sadece model etiketinde belirtilen gerilime uygun alternatif akıma bağlayın ve çalıştırın.
- ▶ Sadece üreticinin onayladığı aksesuarları kullanın.
- ▶ Cihazı şarj etmek için sadece teslimat kapsamına dahil olan fişli besleme bloğunu kullanın. Arızalı fişli besleme bloklarını sadece servis merkezimizden temin edebileceğiniz orijinal yedek parçalarla değiştirin.
- ▶ Cihaz üzerindeki deliklere kesinlikle bir cisim sokmayın veya düşürmeyin.
- ▶ Cihazı elektrik kablosundan taşımayın ve güç kaynağından ayırmak için cihazı her zaman fişten tutun; kabloyu veya cihazı çekmeyin.
- ▶ Elektrik kablosunu cihazın etrafına sarmayın.
- ▶ Elektrik kablosunu ve cihazı sıcak yüzeylerden uzak tutun.
- ▶ Cihazı elektrik kablosu burulmuş veya bükülmüş durumdayken şarj veya muhafaza etmeyin.

**Genel kullanıcı bilgileri****Kullanım kılavuzunun kullanılması hakkında bilgiler**

- ▶ Cihazı ilk kez çalıştırmadan önce, kullanım kılavuzu baştan sona okunmalı ve anlaşılmalıdır.
- ▶ Kullanım kılavuzunu ürünün bir parçası olarak değerlendirin ve iyi ve kolay erişilebilir şekilde saklayın.
- ▶ Bu kullanım kılavuzu, servis merkezimizden PDF dosyası olarak da talep edilebilir.
- ▶ Cihazı üçüncü şahıslara devrederken, bu kullanım kılavuzunu da birlikte verin.
- ▶ Ulusal güvenlik düzenlemeleri veya talimatlarıyla uyumsuzluk olması durumunda, ulusal direktiflere uyulmalıdır.

**Sembol ve bilgi açıklaması****TEHLİKE**

Olası ağır bedensel yaralanma veya ölüme sonuçlanabilecek elektrik çarpması nedeniyle tehlike.

**TEHLİKE**

Olası ağır bedensel yaralanma veya ölüme sonuçlanabilecek patlama tehlikesi.

**UYARI**

Olası bedensel yaralanma veya sağlık riskine karşı uyarı.

**DİKKAT**

Maddi hasar riskinin göstergesi.



Faydalı bilgiler ve önerilerle birlikte not.

- ▶ Bir işlem yapmanız talep edilir.

1. Bu işlemleri açıklanan sırada yapın.

**Ürün açıklaması****Parçaların tanımı (Şekil 1)**

- A Kesme takımı
- B Temizleme kolu
- C Açma/Kapama düğmesi
- D Şarj kontrol lambası/kapasite göstergesi
- E Cihaz duyu
- F Şarj bloğu
- G Elektrik kablosunu dışarı çıkartma olanakları
- H Şarj bloğu duyu
- I Tarak adaptörü, 3 mm kesme uzunluğu\*
- J Tarak adaptörü, 6 mm kesme uzunluğu\*
- K Tarak adaptörü, 9 mm kesme uzunluğu\*
- L Tarak adaptörü, 12 mm kesme uzunluğu\*
- M Tarak adaptörü, 18 mm kesme uzunluğu\*
- N Tarak adaptörü, 25 mm kesme uzunluğu\*
- O Fişli besleme bloğu
- P Cihaz bağlantı fişi
- Q Temizleme fırçası
- R Kesme takımı için yağ

\* Tarak adaptörleri opsiyonel aksesuarlardır ve modele göre farklılık gösterebilir.

**Teknik bilgiler****El cihazı**

Tahrik:	DC motor
Batarya:	Ni-MH batarya
Bataryanın çalışma süresi:	120 dakikaya kadar
Boyutlar (UxGxY):	173 x 47 x 39 mm
Ağırlık:	yaklaşık 200 g
Emisyon ses basıncı seviyesi:	maks. 63 dB(A) @ 25 cm
Titreşim:	< 2,5 m/s <sup>2</sup>

**Şarj bloğu**

Boyutlar	
aksesuarla birlikte (GxTxY):	121 x 117 x 61 mm
Ağırlık:	116 g

**Fişli besleme bloğu**

Tip:	adaptör 6000
Güç tüketimi:	maks. 12 W
Çalışma gerilimi:	100 – 240 V AC / 50 – 60 Hz

**Çalışma koşulları**

Ortam:	0°C – +40°C
--------	-------------

Cihaz, koruyucu izolasyonu ve parazit giderici tertibata sahiptir. Cihaz, 2004/108/EG sayılı elektromanyetik uyumluluk AB yönetmeliği ve 2006/42/EG sayılı makine yönetmeliğinin istemlerini karşılar.



## Kullanım

### Hazırlık



Daha sonra depolama veya taşıma işlemleri için ambalaj malzemesini saklayın.

- ▶ Teslimat kapsamının eksiksiz olup olmadığını kontrol edin.
- ▶ Tüm parçaları olası nakliye hasarları açısından kontrol edin.

### Güvenlik



**Dikkat! Yanlış gerilim beslemesi nedeniyle hasarlar.**

- ▶ Cihazı sadece model etiketinde belirtilen gerilime uygun alternatif akıma bağlayın ve çalıştırın.

### Bataryanın Şarjı



İlk kullanım öncesi cihazın yaklaşık **90 dakika** şarj edilmesi gerekir!

1. Fişli besleme bloğunun cihaz bağlantı fişini (P) şarj bloğu duyunu (H) takın (Şekil 4Ⓞ).



- Cihaz, fişli besleme bloğu ile şarj amaçlı olarak direkt şekilde de bağlanabilir (Şekil 2Ⓞ/Ⓞ).
- Akıllı şarj yönetimi sayesinde bataryanın aşırı şarj edilmesi önlenir.

2. Fişli besleme bloğunu elektrik prizine takın (Şekil 4Ⓞ).
3. Açma/Kapama düğmesiyle cihazı kapatın (Şekil 3Ⓞ).
4. Cihazı şarj bloğuna (Şekil 4) yerleştirin veya direkt olarak fişli besleme bloğuna bağlayın (Şekil 2Ⓞ/Ⓞ). Şarj işlemi başlar.



- Şarj işlemi boyunca şarj kontrol lambası (D) yeşil renkte yanar.
- Cihaz şarj bloğundan alındıktan sonra şarj kontrol lambası (akı tasarruf modu) söner.
- Tam performansına ulaşması için bataryanın yaklaşık **90 dakika** şarj edilmesi gerekir.

5. Batarya tamamen dolunca şarj kontrol lambası yeşil yanıp söner.

### Bataryalı İşletim

1. Açma/Kapama düğmesiyle cihazı açın ve kullandıktan sonra kapatın (Şekil 3Ⓞ/Ⓞ).



- Bataryası tamamen şarj edildikten sonra cihaz maksimum **120 dakikaya** kadar kablosuz çalıştırılabilir.
- Kırmızı kapasite göstergesinin (D) yanmasından sonra cihaz yaklaşık % 10 kapasiteye daha sahiptir. Cihaz şimdi şarj edilmelidir.
- Öneri: Bataryaların dayanma ömrünü uzatmak için, tekrar şarj işlemi ancak bataryalı işletim sırasında kırmızı kapasite göstergesi (D) yanarsa gerçekleştirilmelidir.
- Kesme takımına yetersiz bakım yapılırsa, çalışma süresi ciddi oranda kısalmaktadır.

## Kablolu İşletim

1. Fişli besleme bloğunun cihaz bağlantı fişini (P) cihazın duyunu (E) takın (Şekil 2Ⓞ).
2. Fişli besleme bloğunu elektrik prizine takın (Şekil 2Ⓞ).
3. Açma/Kapama düğmesiyle cihazı açın ve kullandıktan sonra kapatın (Şekil 3Ⓞ/Ⓞ).

## Kullanım

### Tarak Adaptörleri ile Kesme

Cihaz tarak adaptörleri ile de çalıştırılabilir.



Modele bağlı olarak teslimat kapsamına dahil olan tarak adaptörleri: 3 mm, 6 mm, 9 mm, 12 mm 18 mm ve 25 mm kesme uzunluğu.

### Tarak Adaptörünün Takılması / Çıkarılması

1. Tarak adaptörünü ok işareti yönünde yerine oturana kadar kesme takımı üzerine sürerek takın (Şekil 5Ⓞ).
2. Ok işaretine doğru sürerek tarak adaptörünü çıkartabilirsiniz (Şekil 5Ⓞ).

## Bakım



**Uyarı! Hatalı kullanım nedeniyle yaralanma ve maddi hasarlar.**

- ▶ Tüm temizlik ve bakım çalışmalarından önce cihazı kapatın ve güç kaynağından ayırın.

### Temizleme ve Bakım



**Tehlike! İçeri giren sıvılar nedeniyle elektrik çarpması.**

- ▶ Cihazı suya batırmayın!
- ▶ Cihazın içine sıvı girmemesini sağlayın!
- ▶ Cihazı sadece tamamen kuru durumdakten güç kaynağına bağlayın.



**Dikkat! Aşındırıcı kimyasal maddeler nedeniyle hasarlar.**

- ▶ Aşındırıcı kimyasal maddeler cihaza ve aksesuarlara zarar verebilir.
- ▶ Çözücü ve aşındırıcı maddeler kullanmayın.
- ▶ Sadece üreticinin önerdiği temizlik maddelerini ve kesme takımı yağını kullanın.



Aksesuarları ve yedek parçaları yetkili satıcınızdan veya servis merkezimizden temin edebilirsiniz.

- ▶ Her kullanımdan sonra tarak adaptörünü çıkartın (Şekil 5Ⓞ) ve kesme takımını muhafazadan dışarı doğru katlayın (Şekil 6Ⓞ). Temizlik fırçasını kullanarak saç artıklarını cihazın deliğinden ve kesme takımından temizleyin (Şekil 7). Ek olarak temizleme koluna basın. Bu şekilde, kesme tarağı ile bıçak arasında kalan saçları temizleme fırçasıyla kolaylıkla temizleyebilirsiniz (**EASY CLEANING**).
- ▶ Cihazı sadece yumuşak, gerekirse hafif nemli bir bezle silin.
- ▶ Kesme takımını hijyen spreyiyle temizleyin.
- ▶ Kesme takımını kesme takımı yağıyla yağlayın (Şekil 8).



- ▶ Cihazın kesme performansının iyi ve kalıcı olması için kesme takımının sık sık yağlanması gerekir.
- ▶ Cihaz, uzun süre kullanıldıktan sonra düzenli olarak temizlenmesi ve yağlanmasına rağmen kesme gücünü kaybederse, kesme takımının değiştirilmesi gerekir.

### Kesme Takımını Değiştirilmesi

1. Açma/Kapama düğmesiyle cihazı kapatın (Şekil 3Ⓢ) ve güç kaynağından ayırın.
2. Kesme takımını ok yönünde muhafazadan dışarı doğru bastırın (Şekil 6Ⓢ). Kesme takımını çıkartın.
3. Yeniden takmak için, kesme takımını çengelle birlikte cihazın kafasına dayayın ve yerine oturana kadar bastırın (Şekil 6Ⓢ).

### Sorun giderme

#### Kesme takımı kötü kesiyor veya saçları yoluyor.

Nedeni: Kesme takımı kirlenmiş veya aşınmış.

- ▶ Kesme takımını temizleyin ve yağlayın (Şekil 7/8), sorun giderilmezse kesme takımını değiştirin (Şekil 6).

#### Bataryanın çalışma süresi çok kısa.

Nedeni: Kesme takımı ve cihaz gövdesi kirlenmiş.

- ▶ Kesme takımını temizleyin ve yağlayın (Şekil 7/8).

Nedeni: Kapasite göstergesi doğru değil

- ▶ Cihazı tamamen deşarj edin ve kesintisiz bir şarj işlemiyle tamamen şarj edin.

Nedeni: Batarya aşınmış.

- ▶ Bataryanın müşteri servis merkezinde değiştirilmelerini sağlayın.

#### Cilt yaralanması

Nedeni: Cilt üzerine çok fazla baskı basıncı.

- ▶ Cilde yakın kesim sırasında baskı basıncını azaltın.

Nedeni: Kesme takımı hasarlı.

- ▶ Kullanım sırasında dış uçlarının zarar görmüş olup olmadığını kontrol edin ve gerekirse kesme takımını değiştirin.

#### Kapasite göstergesi yanmıyor.

Nedeni: Cihaz, şarj bloğuna doğru yerleştirilmemiş.

- ▶ Cihazın şarj bloğuna doğru yerleştirildiğinden emin olun.

Nedeni: Arızalı güç kaynağı.

- ▶ Fişli besleme bloğunun prize doğru şekilde bağlandığından emin olun.
- ▶ Elektrik kablosunu olası hasarlar açısından kontrol edin.

Bu bilgilerle sorunu gideremezseniz, servis merkezimize başvurun. Cihazı kesinlikle kendi başınıza onarmayı denemeyin!

### Tasfiye



**Dikkat! Hatalı tasfiye durumunda çevreye zarar verebilir.**

- ▶ Tasfiye etmeden önce bataryaları boşaltın!
- ▶ Cihazın usulüne uygun tasfiye edilmesi çevrenin korunmasına katkıda bulunur ve gerek insan gerekse çevre için olası tehlikeli etkileri önler.

Cihazı tasfiye ederken geçerli yasal yönetmeliklere dikkat edin. **Avrupa Birliği'nde elektrikli ve elektronik cihazların tasfiyesi hakkında bilgi:**



Avrupa Birliği dahilinde, elektrikle çalıştırılan cihazların tasfiyesi, elektronik eski cihazlar hakkındaki 2012/19/AB sayılı AB Yönetmeliği'ni (WEEE) temel alan ulusal düzenlemelerle belirlenmiştir. Buna göre, cihaz belediye atıkları veya evsel atıklarla birlikte bir daha tasfiye edilemez.

Cihaz, belediyenin toplama merkezlerinde veya değerli madde geri dönüşüm merkezinde ücretsiz olarak teslim alınır. Ürün ambalajı geri dönüştürülebilir malzemelerden oluşmaktadır. Ambalajı çevreye uyumlu şekilde tasfiye edin ve yeniden değerlendirme merkezine gönderin.

## Ogólne wskazówki dotyczące bezpieczeństwa

### Użytkowanie zgodne z przeznaczeniem

- Maszynki do strzyżenia włosów używać wyłącznie do strzyżenia włosów na głowie, brodzie i brwiach u ludzi.
- Maszynki do strzyżenia zwierząt używać wyłącznie do strzyżenia włosów i sierści zwierzęcej.
- Urządzenie jest przeznaczone do użytku komercyjnego.

### Wymagania wobec użytkownika

- Przed pierwszym uruchomieniem przeczytać całą instrukcję obsługi i zapoznać się z budową urządzenia.
- Urządzenie to nie powinno być użytkowane przez osoby (włączając w to dzieci) z ograniczoną sprawnością fizyczną, umysłową lub sensoryczną oraz przez osoby nieposiadające odpowiedniej wiedzy i doświadczenia, chyba że użytkowanie sprzętu odbywa się pod nadzorem i z instruktążem opiekunów odpowiedzialnych za bezpieczeństwo wspomnianych osób. Dzieci należy nadzorować, aby mieć pewność, że nie wykorzystują urządzenia do zabawy.
- Urządzenie należy odkładać w miejscu znajdującym się poza zasięgiem zwierząt oraz poza wpływem warunków atmosferycznych.

### Zagrożenia



#### **Niebezpieczeństwo! Porażenie prądem w wyniku uszkodzenia urządzenia/wtyczki zasilacza impulsowego.**

- ▶ Nie należy używać urządzenia, jeśli nie działa poprawnie, jest uszkodzone lub wpadło do wody. W celu uniknięcia zagrożeń, naprawy należy przeprowadzać wyłącznie w autoryzowanym punkcie serwisowym z zastosowaniem oryginalnych części zamiennych.
- ▶ Nigdy nie używać urządzenia z uszkodzonym kablem elektrycznym lub zasilaczem sieciowym. W celu uniknięcia zagrożenia uszkodzony kabel lub wtyczka zasilacza sieciowego mogą zostać wymienione, wyłącznie w autoryzowanym punkcie serwisowym lub przez podobnie wykwalifikowaną osobę na oryginalne części zamienne.
- ▶ Napraw urządzeń elektrycznych mogą dokonywać jedynie wykwalifikowani specjaliści w dziedzinie elektrotechniki.

**Niebezpieczeństwo! Ryzyko porażenia prądem na skutek wilgoci.**

- ▶ Urządzenia elektryczne należy zawsze odkładać lub przechowywać w taki sposób, aby nie mogły wpaść do wody (np. do umywalki). Urządzenie trzymać z dala od wody i innych cieczy.
- ▶ W żadnym wypadku nie dotykać urządzenia elektrycznego, które wpadło do wody ani nie wkładać rąk do wody. Natychmiast wyciągnąć wtyczkę z gniazda sieciowego.
- ▶ Przed ponownym uruchomieniem zlecić centrum serwisowemu kontrolę urządzenia.
- ▶ Używać i przechowywać urządzenie wyłącznie w suchych pomieszczeniach.

**Niebezpieczeństwo wybuchu!**

- ▶ Nie używać nigdy urządzenia w otoczeniu, gdzie używane są produkty aerozolowe (spraye) lub gdzie uwalniany jest tlen.
- ▶ Nie dokonywać prób samodzielnej wymiany akumulatorów.
- ▶ Wymiany akumulatorów należy dokonywać w centrum serwisowym, wyłącznie na akumulatory typu zalecanego przez producenta.

**Ostrzeżenie! obrażenia spowodowane przegrzaniem nożami.**

- ▶ Długie użytkowanie urządzenia może spowodować rozgrzanie noży. Regularnie przerywać użytkowanie urządzenia, aby noże mogły ochłodzić się.

**Ostrzeżenie! obrażenia na skutek nieprawidłowego użytkowania.**

- ▶ Urządzenia nigdy nie używać z uszkodzonym nożem.
- ▶ Przed odłożeniem urządzenia zawsze wyłączać je, gdyż na skutek drgań urządzenie może spaść.

**Ostrożnie! szkody na skutek niewłaściwego użytkowania.**

- ▶ Eksploatować urządzenie podłączone wyłącznie do prądu zmiennego o napięciu podanym na tabliczce znamionowej.
- ▶ Należy używać wyłącznie akcesoriów zalecanych przez producenta.
- ▶ Do ładowania urządzenia stosować wyłącznie zasilacz sieciowy zawarty w zakresie dostawy. Przy wymianie uszkodzonych elementów zasilacza sieciowego stosować wyłącznie oryginalne części zamienne, które można uzyskać w naszym centrum serwisowym.

- ▶ Nie wkładać jakichkolwiek przedmiotów w otwory urządzenia i nie dopuścić do dostania się ich do urządzenia.
- ▶ Nie trzymać urządzenia za kabel, a w celu odłączenia urządzenia od sieci zawsze ciągnąć za wtyczkę, a nie za kabel ani urządzenie.
- ▶ Kabla elektrycznego nie owijać wokół urządzenia.
- ▶ Kabel elektryczny oraz urządzenie trzymać z dala od gorących powierzchni.
- ▶ Nie ładować ani nie przechowywać urządzenia z przekręconym lub zagiętym kablem.

## Ogólne wskazówki dla użytkownika

### Informacje dotyczące korzystania z instrukcji obsługi

- ▶ Przed pierwszym zastosowaniem urządzenia należy przeczytać całą instrukcję obsługi i zrozumieć jej treść.
- ▶ Traktować instrukcję obsługi jak część produktu i przechowywać ją starannie w dostępnym miejscu.
- ▶ Niniejszą instrukcję obsługi można uzyskać także w formie PDF. W tym celu należy skontaktować się z naszym centrum serwisowym.
- ▶ W razie przekazania urządzenia osobie trzeciej należy udostępnić także instrukcję obsługi.
- ▶ W przypadku niezgodności z krajowymi przepisami lub wskazówkami bezpieczeństwa priorytetowo traktować przepisy krajowe.

### Wyjaśnienie symboli i wskazówek



#### NIEBEZPIECZEŃSTWO

Niebezpieczeństwo porażenia przez prąd elektryczny skutkujące poważnym obrażeniem ciała lub śmiercią.



#### NIEBEZPIECZEŃSTWO

Niebezpieczeństwo wybuchu skutkujące poważnym obrażeniem ciała lub śmiercią.



#### OSTRZEŻENIE

Ostrzeżenie przed możliwością doznania obrażeń ciała lub zagrożeniem dla zdrowia.



#### OSTROŻNIE

Informacja dotycząca niebezpieczeństwa powstania szkód rzeczowych.



Wskazówka wraz z przydatnymi informacjami i poradami.

- ▶ Wezwanie do podjęcia działania.

1. Wykonywać czynności w opisanej kolejności.

## Opis produktu

### Nazwy elementów (rys. 1)

- A Nóż
- B Dźwignia do czyszczenia
- C Włącznik/wyłącznik
- D Kontrolka stanu naładowania/wskaźnik naładowania
- E Gniazdo urządzenia
- F Baza ładująca
- G Możliwość wyprowadzenia kabla
- H Gniazdo bazy ładującej
- I Nasadka, długość cięcia 3 mm\*
- J Nasadka, długość cięcia 6 mm\*
- K Nasadka, długość cięcia 9 mm\*
- L Nasadka, długość cięcia 12 mm\*
- M Nasadka, długość cięcia 18 mm\*
- N Nasadka, długość cięcia 25 mm\*
- O Zasilacz sieciowy
- P Wtyczka do podłączania urządzenia
- Q Szczoteczka do czyszczenia
- R Oliwa do noża

\* Nasadki są akcesoriami opcjonalnymi i mogą różnić się w zależności od modelu.

### Dane techniczne

#### Ręczna część urządzenia

Napęd:	silnik DC
Akumulator:	akumulator Ni-MH
Czas pracy (akumulator):	do 120 min
Wymiary (DŁ. x SZER. x WYS.):	173 x 47 x 39 mm
Ciężar:	ok. 200 g
Emisja poziomu ciśnienia akustycznego:	maks. 63 dB(A) @ 25 cm
Drgania:	< 2,5 m/s <sup>2</sup>

#### Baza ładująca

Wymiary z akcesoriami (DŁ. x SZER. x WYS.):	121 x 117 x 61 mm
Ciężar:	116 g

#### Zasilacz sieciowy

Typ:	adapter 6000
Pobór mocy:	maks. 12 W
Napięcie robocze:	100–240 V AC / 50–60 Hz

## Warunki użytkowania

Temperatura otoczenia: od 0°C do +40°C

Urządzenie posiada izolację ochronną i nie powoduje zakłóceń elektromagnetycznych. Urządzenie spełnia wymagania dyrektywy UE o kompatybilności elektromagnetycznej 2004/108/WE oraz dyrektywy maszynowej 2006/42/WE.

## Eksploatacja

### Przygotowanie



Zachować opakowanie celem późniejszego bezpiecznego przechowywania lub transportowania.

- ▶ Sprawdzić kompletność dostawy.
- ▶ Sprawdzić wszystkie części pod kątem ewentualnych szkód transportowych.

### Bezpieczeństwo



**Ostrożnie! Szkody wynikające z nieprawidłowego zasilania napięciem.**

- ▶ Eksploatować urządzenie podłączone wyłącznie do prądu zmiennego o napięciu podanym na tabliczce znamionowej.

### Ładowanie akumulatora



Przed pierwszym użyciem czas ładowania powinien wynosić około **90 minut!**

1. Podłączyć wtyczkę do podłączenia urządzenia (P) zasilacza sieciowego do gniazda bazy ładującej (H) (rys. 4Ⓞ).



- W celu naładowania urządzenie może zostać także połączone bezpośrednio z zasilaczem sieciowym (rys. 2Ⓞ/Ⓞ).
- Dzięki inteligentnemu systemowi zarządzania procesem ładowania zapobiega się nadmiernemu naładowaniu akumulatora.

2. Zasilacz sieciowy podłączyć do gniazda sieciowego (rys. 4Ⓞ).
3. Wylądź urządzenie za pomocą włącznika/wyłącznika (rys. 3Ⓞ).
4. Ustawić urządzenie w bazie ładującej (rys. 4) lub podłączyć je bezpośrednio do zasilacza sieciowego (rys. 2Ⓞ/Ⓞ). Zaczyna się proces ładowania.



- Podczas ładowania kontrolka stanu naładowania (D) świeci się na zielono.
- Po wyciągnięciu urządzenia z bazy ładującej wskaźnik wylądź się (tryb oszczędny).
- Czas ładowania do osiągnięcia pełnego stanu naładowania wynosi ok. **90 minut**.

5. Po całkowitym naładowaniu akumulatora kontrolka stanu naładowania miga na zielono.

### Praca z zasilaniem akumulatorowym

1. Wylądź urządzenie za pomocą włącznika/wyłącznika i wylądź po użyciu (rys. 3Ⓞ/Ⓞ).



- Całkowicie naładowany akumulator pozwala na użytkowanie urządzenia przez maks. **120 minut** bez konieczności podłączenia do zasilania sieciowego.
- Po włączeniu się czerwonego wskaźnika naładowania (D) urządzenie dysponuje jeszcze ok. 10% swojego pełnego stanu naładowania. W tym momencie należy naładować urządzenie.
- Zalecenie: W celu przedłużenia okresu użytkowania akumulatorów, ponowne ładowanie należy przeprowadzać dopiero wtedy, gdy podczas pracy przy zasilaniu akumulatorowym zaświeci się czerwony wskaźnik naładowania (D).
- W przypadku niewystarczającej pielęgnacji noża podany okres użytkowania może się znacznie skrócić.

### Praca z zasilaniem sieciowym

1. Podłączyć wtyczkę do podłączenia urządzenia (P) zasilacza sieciowego do gniazda urządzenia (E) (rys. 2Ⓞ).
2. Zasilacz sieciowy podłączyć do gniazda sieciowego (rys. 2Ⓞ).
3. Wylądź urządzenie za pomocą włącznika/wyłącznika i wylądź po użyciu (rys. 3Ⓞ/Ⓞ).

### Obsługa

#### Strzyżenie włosów przy użyciu nasadek

Urządzenie można również stosować z nasadkami.



W zależności od modelu w komplecie znajdują się następujące nasadki:  
długość cięcia: 3 mm, 6 mm, 9 mm, 12 mm, 18 mm oraz 25 mm.

#### Zakładanie / zdejmowanie nasadki

1. Wsunąć do oporu nasadkę na nóż w kierunku wskaźwanym przez strzałkę (rys. 5Ⓞ).
2. Nasadkę można wyjąć, wysuwając ją w kierunku wskaźwanym przez strzałkę (rys. 5Ⓞ).

### Utrzymanie stanu sprawności



**Ostrzeżenie! obrażenia i szkody rzeczowe na skutek nieprawidłowego użytkowania.**

- ▶ Przed czyszczeniem i pielęgnacją należy wylądź urządzenie i odłączyć od zasilania.

#### Czyszczenie i pielęgnacja



**Niebezpieczeństwo! Ryzyko porażenia prądem na skutek wilgoci.**

- ▶ Nie zanurzać urządzenia w wodzie!
- ▶ Nie dopuścić do przedostania się cieczy do wnętrza urządzenia.
- ▶ Urządzenie wolno ponownie podłączyć do zasilania tylko wtedy, gdy jest zupełnie suche.



**Ostrożnie! Szkody powstające na skutek agresywnych chemikaliów.**

- Agresywne chemikalia mogą powodować uszkodzenie urządzenia i akcesoriów.
- ▶ Nie stosować żadnych rozpuszczalników ani środków do szorowania.

- ▶ Należy używać wyłącznie środków czyszczących i oleju do noża zalecanych przez producenta.



Akcesoria i części wymienne można nabyć w specjalistycznym sklepie lub w naszym centrum serwisowym.

- ▶ Po każdym użyciu zdejmować nasadkę (rys. 5Ⓢ) i odchylić nóż od obudowy (rys. 6Ⓢ). Za pomocą szczoteczki do czyszczenia usunąć resztki włosów z otworu w obudowie i z noża (rys. 7). Nacisnąć dodatkowo dźwignię do czyszczenia. W ten sposób za pomocą szczoteczki do czyszczenia (**EASY CLEANING**) można łatwo usunąć resztki włosów znajdujące się pomiędzy grzebieniem a nożem tnącym.
- ▶ Urządzenie czyścić miękką, ewentualnie lekko zwilżoną ściereczką.
- ▶ Czyścić nóż przy zastosowaniu sprayu do czyszczenia.
- ▶ Oliwić nóż przy użyciu oleju do noża (rys. 8).



- ▶ W celu zapewnienia dobrych i trwałych własności tnących ważne jest, aby często oliwić nóż.
- ▶ Jeśli po dłuższym okresie użytkowania, pomimo regularnego czyszczenia i naoliwiania właściwości tnące urządzenia ulegną osłabieniu, należy wymienić nóż.

#### Wymiana noża

1. Za pomocą przycisku włącznika/wyłącznika wyłączyć urządzenie (rys. 3Ⓢ) i odłączyć je od zasilania.
2. Odchylić nóż od obudowy w kierunku wskazanym strzałką (rys. 6Ⓢ). Usunąć nóż.
3. W celu ponownego zamocowania noża włożyć go za pomocą haczyka do uchwytu w obudowie i wcisnąć do momentu „zakscoczenia” zapadki (rys. 6Ⓢ).

#### Usuwanie usterek

##### Nóż tnie nieprawidłowo lub wyrwa włosy.

Przyczyna: nóż jest zabrudzony lub zużyty.

- ▶ Wyczyścić i naoliwić nóż (rys. 7/8). Jeśli to nie usunie problemu, wymienić nóż (rys. 6).

##### Czas pracy z zasilaniem akumulatorowym jest zbyt krótki.

Przyczyna: nasadka i otwór obudowy są zabrudzone.

- ▶ Należy oczyścić i naoliwić nóż (rys. 7/8).

Przyczyna: niedokładne wskazanie naładowania.

- ▶ Całkowicie rozładować urządzenie, a następnie z powrotem całkowicie naładować je w ciągu jednego nieprzerwanego procesu ładowania.

Przyczyna: akumulator jest zużyty.

- ▶ Wymienić akumulator w centrum serwisowym.

#### Zranienie skóry

Przyczyna: zbyt silny nacisk na skórę.

- ▶ Zmniejszyć nacisk przy strzyżeniu blisko skóry.

Przyczyna: uszkodzony nóż.

- ▶ Sprawdzić, czy podczas użytkowania nie zostały uszkodzone wierzchołki zębów i w razie potrzeby wymienić nóż.

#### Wskaźnik naładowania nie świeci się.

Przyczyna: urządzenie nie jest umieszczone prawidłowo w bazie ładującej.

- ▶ Upewnić się, że urządzenie zostało prawidłowo umieszczone w ładowarce.

Przyczyna: uszkodzenie zasilania.

- ▶ Upewnić się, że zasilacz sieciowy jest połączony z gniazdem sieciowym.
- ▶ Sprawdzić kabel elektryczny pod kątem ewentualnych uszkodzeń.

Jeśli wskazówki te nie prowadzą do rozwiązania problemu, należy zwrócić się do naszego centrum serwisowego.

W żadnym przypadku nie próbować samodzielnie naprawiać urządzenia!

#### Utylizacja



##### Ostrożnie! Szkody dla środowiska w razie niewłaściwej utylizacji.

- ▶ Przed utylizacją akumulator należy całkowicie rozładować!
- ▶ Prawidłowa utylizacja służy ochronie środowiska i zapobiega potencjalnemu szkodliwemu oddziaływaniu na człowieka i środowisko.

W przypadku utylizacji urządzenia należy przestrzegać ustawowych przepisów.

##### Informacja dotycząca utylizacji urządzeń elektrycznych i elektronicznych we Wspólnocie Europejskiej:



Obowiązujące w obrębie Wspólnoty Europejskiej wytyczne dotyczące utylizacji urządzeń zasilanych elektrycznie opisane zostały w przepisach krajowych, które oparte są na dyrektywie UE 2012/19/WE o zużytych urządzeniach elektronicznych (WEEE). Zgodnie z nimi nie wolno wyrzucać tego typu urządzeń razem z odpadkami komunalnymi lub domowymi. Urządzenie jest bezpłatnie odbierane w komunalnych punktach zbiórki lub przez specjalistyczne zakłady. Opakowanie produktu składa się z materiałów, które można poddać recyklingowi. Materiały te należy zutylizować w ekologiczny sposób i oddać do odpowiedniego punktu zbiórki.

## Obecné bezpečnostní pokyny

### Použití k určenému účelu

- Zastříhovače vlasů používejte výlučně ke stříhání lidských vlasů, vousů a obočí.
- Strojky na stříhání zvířat používejte výlučně ke stříhání zvířecích chlupů a srsti.
- Tento přístroj zkonstruován pro komerční využití.

### Požadavky na uživatele

- Před prvním uvedením do provozu si bezpodmínečně přečtete celý návod k obsluze a seznamte se s přístrojem.
- Tento přístroj není určen osobám se sníženými tělesnými, senzoric-kými nebo duševními schopnostmi či nedostatečnými zkušenostmi a znalostmi (včetně dětí). Takové osoby smějí přístroj používat pouze pod dohledem nebo po obdržení instrukce o použití přístroje od osoby, který je odpovědná za jejich bezpečnost. Děti musejí být pod dohledem tak, aby si s přístrojem nehrály.
- Přístroj odkládejte v bezpečné vzdálenosti mimo dosah zvířat tak, aby byl chráněn před povětrnostními vlivy.

### Nebezpečí

#### **Nebezpečí! Zasažení elektrickým proudem z důvodu poškození přístroje/síťového zdroje se zástrčkou**

- ▶ Přístroj rovněž nepoužívejte, pokud řádně nefunguje, při poškození nebo pokud spadl do vody. Opravy nechávejte provádět výhradně v autorizovaném servisu za použití originálních náhradních dílů, předejdete tak možnému ohrožení.
- ▶ Přístroj nikdy nepoužívejte s poškozeným přívodním kabelem, respektive síťovým zdrojem se zástrčkou. Aby se zabránilo nebezpečí, smí poškozený síťový kabel, respektive síťový zdroj se zástrčkou vyměnit za originální náhradní díl pouze autorizované servisní centrum nebo podobně kvalifikovaná osoba.
- ▶ Elektrické přístroje smějí opravovat pouze odborníci se specializovaným elektrotechnickým vzděláním.

#### **Nebezpečí! Zasažení elektrickým proudem z důvodu vniklé kapaliny.**

- ▶ Elektrické přístroje vždy odkládejte nebo uchovávejte tak, aby nemohly spadnout do vody (například do umyvadla). Chraňte přístroj před vodou a jinými tekutinami.



- ▶ V žádném případě se nedotýkejte elektrického přístroje, který spadl do vody, ani se nedotýkejte vody. Ihned vytáhněte síťovou zástrčku.
- ▶ Nechte přístroj zkontrolovat v servisním centru před opětovným uvedením do provozu.
- ▶ Přístroj používejte a skladujte pouze v suchých místnostech.



### **Nebezpečí výbuchu!**

- ▶ Nikdy nepoužívejte přístroj v prostředí, ve kterém používáte aerosoly (spreje), nebo ve kterém se uvolňuje kyslík.
- ▶ Nepokoušejte se samostatně provádět výměnu akumulátorů.
- ▶ Akumulátory smí měnit pouze servisním středisko za typy schválené výrobcem.



### **Varování! Úrazy způsobené přehřátými stříhacími bloky**

- ▶ Stříhací blok se může při dlouhotrvajícím používání přístroje zahřívat. Přerušujte pravidelně používání přístroje, aby se mohla stříhací hlavice ochladit.



### **Varování! Nebezpečí úrazu následkem nesprávné manipulace.**

- ▶ Nikdy nepoužívejte přístroj, pokud je stříhací blok poškozený.
- ▶ Před odložením přístroj vždy vypněte, následkem vibrací může dojít k pádu přístroje.



### **Opatrně! Nebezpečí poškození následkem nesprávné manipulace.**

- ▶ Přístroj používejte pouze na střídavý proud o napětí uvedeném na typovém štítku.
- ▶ Používejte pouze výrobcem doporučené příslušenství.
- ▶ K nabíjení přístroje používejte výhradně síťový zdroj se zástrčkou, který je součástí dodaného přístroje. Vadné síťové zdroje se zástrčkou vyměňte pouze za originální náhradní díly, které můžete objednávat v našem servisním centru.
- ▶ Do otvorů v přístroji nikdy nestrkejte nebo nenechejte do nich zapadnout jakékoliv předměty.
- ▶ Přístroj nenoste za síťový kabel a pro odpojení od sítě zatáhněte vždy za zástrčku a nikoli za kabel nebo za přístroj.
- ▶ Přívodní kabel neovíjejte kolem přístroje.
- ▶ Přívodní kabel a přístroj chraňte před horkými povrchy.
- ▶ Přístroj nenabíjejte ani neskladujte se zkrouceným nebo zalomeným kabelem.

## Obecné pokyny pro uživatele

### Informace o použití návodu k obsluze

- ▶ Dříve než výrobek poprvé použijete, musíte si přečíst kompletní návod k obsluze a porozumět jeho obsahu.
- ▶ Považujte návod k obsluze za součást výrobku a dobře jej uschovejte na dostupném místě.
- ▶ Tento návod k použití si můžete vyžádat v našem servisním centru i ve formě pdf-souboru.
- ▶ Pokud budete výrobek předávat dalšímu uživateli, předejte mu také návod k obsluze.
- ▶ V případě konfliktů s národními bezpečnostními směrnicemi nebo pokyny dodržujte národní předpisy.

### Vysvětlení symbolů a pokynů



#### NEBEZPEČÍ

Nebezpečí úrazu elektrickým proudem s následkem vážného nebo smrtelného úrazu.



#### NEBEZPEČÍ

Nebezpečí exploze s následkem vážného nebo smrtelného úrazu.



#### VÝSTRAHA

Výstraha před možným nebezpečím úrazu nebo zdravotním rizikem.



#### OPATRŇ

Upozornění na nebezpečí vzniku hmotných škod.



Upozornění s užitečnými informacemi a tipy.

- ▶ Výzva k provedení určitých kroků.
1. Kroky provádějte v popsaném pořadí

## Popis výrobku

### Označení součástí (obr. 1)

- A Stříhací blok
- B Čistící páčka
- C Tlačítko pro zapnutí/vypnutí
- D Kontrolka nabíjení/kontrolka kapacity
- E Zdířka přístroje
- F Nabíjecí stojánek
- G Možnosti vyvedení síťového kabelu
- H Zdířka nabíjecího stojáčku
- I Hřebenový nástavec, délka stříhání 3 mm\*
- J Hřebenový nástavec, délka stříhání 6 mm\*
- K Hřebenový nástavec, délka stříhání 9 mm\*
- L Hřebenový nástavec, délka stříhání 12 mm\*
- M Hřebenový nástavec, délka stříhání 18 mm\*
- N Hřebenový nástavec, délka stříhání 25 mm\*
- O Síťový zdroj se zástrčkou
- P Přípojná zástrčka přístroje
- Q Čistící kartáček
- R Olej na stříhací blok

\* Hřebenové nástavce patří k volitelnému příslušenství a mohou se lišit podle daného modelu.

### Technické údaje

#### Ruční přístroj

Pohon:	motor na stejnosměrný proud
Akumulátor:	akumulátor NiMH
Provozní doba akumulátorů:	až 120 min
Rozměry (DxŠxV):	173 x 47 x 39 mm
Hmotnost:	cca 200 g
Hladina emise akustického tlaku:	max. 63 dB(A) @ 25 cm
Vibrace:	< 2,5 m/s <sup>2</sup>

#### Nabíjecí stojánek

Rozměry	
s příslušenstvím (DxŠxV):	121 x 117 x 61 mm
Hmotnost:	116 g

#### Síťový zdroj se zástrčkou

Typ:	adaptér 6000
Příkon:	max. 12 W
Provozní napětí:	100 – 240 V AC / 50 – 60 Hz

Provozní podmínky	
Prostředí:	0°C – +40°C

Přístroj je izolován a odrušen. Přístroj splňuje požadavky směrnice EU o elektromagnetické kompatibilitě 2004/108/ES a směrnice o strojních zařízeních 2006/42/ES.

## Provoz

### Příprava

-  Uschovejte obalový materiál z důvodu pozdějšího bezpečného skladování nebo přepravy.

- ▶ Zkontrolujte úplnost dodávky.
- ▶ Zkontrolujte všechny součásti, zda nedošlo během přepravy k jejich poškození.

### Bezpečnost



**Opatrně! Poškození následkem použití nesprávného zdroje napětí.**

- ▶ Přístroj používejte pouze na střídavý proud o napětí uvedeném na typovém štítku.

### Nabíjení akumulátoru

-  Před prvním použitím je nutné přístroj nabíjet po dobu asi **90 minut**!

1. Zapojte přípojnou zástrčku (P) napájecího zdroje do zdíčky nabíjecího stojánu (H) (obr. 4Ⓜ).

- 
  - Přístroj lze také zapojit do napájení přímo síťovým zdrojem (obr. 2Ⓜ/Ⓜ).
  - Inteligentní správce nabíjení zabráňuje nadměrnému nabití akumulátoru.

2. Zapojte síťový zdroj do zástrčky (obr. 4Ⓜ).
3. Vypněte přístroj tlačítkem pro zapnutí/vypnutí (obr. 3Ⓜ).
4. Vložte zařízení do nabíječky (obr. 4) nebo jej zapojte přímo síťovým zdrojem (obr. 2Ⓜ/Ⓜ). Začne proces nabíjení.

- 
  - Během nabíjení svítí kontrolka nabíjení (D) zeleně.
  - Po vyjmutí přístroje z nabíjecího stojánu kontrolka nabíjení zhasne (režim úspory proudu).
  - Doba nabíjení až po dosažení plné kapacity činí přibližně **90 minut**.

5. Jakmile je akumulátor zcela nabit, bliká kontrolka nabíjení zeleně.

### Provoz s akumulátorem

1. Tlačítkem pro zapnutí/vypnutí přístroj zapnete a po použití jej vypnete (obr. 3Ⓜ/Ⓜ).

- 
  - V případě plně nabitých akumulátorů je možné přístroj používat až **120 minut** bez připojení do sítě.
  - Po rozsvícení červené kontrolky kapacity (D) má přístroj ještě zbytkovou kapacitu přibližně 10%. Přístroj by se měl nyní nabít.
  - Doporučení: K prodloužení životnosti akumulátorů by k opětovnému nabití mělo dojít až poté, kdy se během akumulátorového provozu rozsvítí červená kontrolka kapacity (D).
  - Při nedostatečné péči o stříhací blok se může výrazně zkrátit doba běhu.

### Provoz/nabíjení ze sítě

1. Zapojte zástrčku (P) napájecího zdroje do zdíčky přístroje (E) (obr. 2Ⓜ).
2. Zapojte síťový zdroj do zástrčky (obr. 2Ⓜ).
3. Tlačítkem pro zapnutí/vypnutí přístroj zapnete a po použití jej vypnete (obr. 3Ⓜ/Ⓜ).

### Obsluha

#### Stříhání s hřebenovými nástavci

Přístroj můžete také používat s hřebenovými nástavci.

-  Následující hřebenové nástavce jsou součástí dodávky v závislosti na modelu: délka stříhu 3 mm, 6 mm, 9 mm, 12 mm, 18 mm a 25 mm.

#### Nasazení/sejmutí hřebenového nástavce

1. Hřebenový nástavec nasuňte na stříhací blok ve směru šipky až na doraz (obr. 5Ⓜ).
2. Hřebenový nástavec můžete sejmut posunutím ve směru šipky (obr. 5Ⓜ).

### Preventivní údržba



**Varování! Nebezpečí úrazu a poškození následkem nesprávné manipulace.**

- ▶ Před zahájením všech čistících a údržbových prací přístroj vypněte a odpojte ho od napájení.

### Čištění a péče



**Nebezpečí! Zasažení elektrickým proudem z důvodu vniklé kapaliny.**

- ▶ Nenamáčejte přístroj do vody!
- ▶ Zabraňte vniknutí kapaliny dovnitř přístroje.
- ▶ Připojte přístroj opět k elektrickému napájení až po jeho úplném vyschnutí.



**Opatrně! Poškození agresivními chemikáliemi.**

- Agresivní chemikálie mohou poškodit přístroj a příslušenství.
- ▶ Nepoužívejte žádná rozpouštědla ani čisticí píský.
  - ▶ Používejte pouze výrobcem doporučené čisticí prostředky a olej na stříhací blok.



Příslušenství a náhradní díly objednávejte u svého prodejce nebo v našem servisním středisku.

- ▶ Po každém použití vyjměte hřebenový nástavec (obr. 5Ⓜ) a stříhací blok odklopte z tělesa (obr. 6Ⓜ). Čisticím kartáčem odstraňte zbytky vlasů z otvoru krytu a ze stříhacího nástavce (obr. 7). Navíc stiskněte čisticí páčku. Zbytky vlasů mezi stříhacím hřebenem a stříhacím nožem můžete jednoduše odstranit čisticím kartáčem (**EASY CLEANING**).
- ▶ Přístroj otřete jen měkkým, případně lehce navlhčeným hadříkem.
- ▶ Vycištěte stříhací blok hygienickým sprejem.
- ▶ Stříhací blok namažte olejem určeným na stříhací blok (obr. 8).



- ▶ Pro dobrý a dlouhodobý stříhací výkon je důležité stříhací blok často olejovat.
- ▶ Pokud po delším používání i přes pravidelné čištění a olejování stříhací výkon klesne, měli byste stříhací blok vyměnit.

### Výměna stříhacího bloku

1. Vypněte přístroj tlačítkem pro zapnutí/vypnutí (obr. 3Ⓞ) a odpojte přístroj od napájení.
2. Stříhací blok odstraňte z krytu zatlačením ve směru šipky (obr. 6Ⓞ). Odstraňte stříhací blok.
3. Při opětovném použití nasadíte stříhací blok hákem do úchyty na krytu a zatlačte jej ke krytu, až zaklapne (obr. 6Ⓞ).

### Odstranění problémů

#### **Stříhací blok stříhá špatně nebo vlasy trhá.**

Příčina: Stříhací blok je znečištěný nebo opotřebený.

- ▶ Vyčistěte a namažte olejem stříhací blok (obr. 7/8), pokud se tím problém neodstraní, vyměňte stříhací blok (obr. 6).

#### **Akumulátor vydrží příliš krátkou dobu.**

Příčina: Stříhací nástavec a otvor krytu jsou znečištěny.

- ▶ Stříhací blok vyčistěte a namažte (obr. 7/8).

Příčina: Kontrolka kapacity ukazuje nepřesně

- ▶ Vybijte zcela přístroj a následně jej opět nabijte do plného stavu při nepřetržitém nabíjení.

Příčina: Akumulátor je opotřebený.

- ▶ Nechte v servisním centru vyměnit akumulátor.

#### **Poranění pokožky**

Příčina: Příliš silný přitlak na pokožku.

- ▶ Snižte přitlak při stříhání blízko pokožky.

Příčina: Poškozený stříhací blok.

- ▶ Zkontrolujte, zda se při používání nepoškodily hroty zubů a také vyměřte stříhací blok.

#### **Kontrolka kapacity akumulátoru nesvíti.**

Příčina: Přístroj není správně umístěn v nabíjecím stojánu.

- ▶ Ujistěte se, zda je přístroj správně umístěn v nabíjecím stojánu.

Příčina: Vadné napájení.

- ▶ Ujistěte se, že je síťový zdroj spojen se zásuvkou.
- ▶ Zkontrolujte, zda nedošlo k případnému poškození přívodního kabelu.

Pokud nedokážete problém odstranit podle těchto pokynů, obraťte se na naše servisní středisko. V žádném případě se nepokoušejte opravit přístroj sami!

### Odstranění a likvidace



#### **Pozor! Poškození životního prostředí při nesprávné likvidaci.**

- ▶ Akumulátory před likvidací vybit!
- ▶ Řádná likvidace slouží k ochraně životního prostředí a brání možným škodlivým účinkům na člověka a životní prostředí.

Při likvidaci dodržujte příslušné legislativní předpisy.

#### **Informace o likvidaci elektrických a elektronických přístrojů v ES:**



V rámci Evropského společenství se u elektricky poháněných přístrojů řídí likvidace národními ustanoveními, která jsou založena na směrnici EU 2012/19/EC o použitých elektronických přístrojích (WEEE). Podle tohoto ustanovení nesmíte přístroj likvidovat spolu s komunálním nebo domovním odpadem. Přístroj zdarma odevzdejte do komunální sběrný odpadu nebo do sběrného dvora. Balení produktu se skládá z recyklovatelných materiálů. Likvidujte je ekologicky a recyklujte je.

## Všeobecné bezpečnostné upozornenia

### Použite v súlade s určením

- Strihače vlasov používajte výlučne na strihanie ľudských vlasov, fúzov a obočia.
- Strojčeky na strihanie zvierat používajte výlučne na strihanie zvieracej srsti a kožušiny.
- Tento prístroj je skonštruovaný na používanie v priemyselnej oblasti.

### Požiadavky na používateľa

- Pred prvým uvedením do prevádzky si prečítajte celý návod na obsluhu a oboznámte sa s prístrojom.
- Tento prístroj nie je určený na používanie osobami (vrátane detí) so zníženými telesnými, senzorickými alebo duševnými schopnosťami alebo nedostatkom skúseností a vedomostí, jedine ak bude na ne dohliadať osoba, ktorá je zodpovedná za bezpečnosť, alebo ak od nej dostali pokyny týkajúce sa používania prístroja. Na deti by sa malo dohliadať, aby sa zabezpečilo, že sa nehrajú s prístrojom.
- Prístroj uchovávajte mimo dosahu zvierat a pred vplyvmi počasia.

### Nebezpečenstvá



#### Nebezpečenstvo! Zásah elektrickým prúdom v dôsledku poškodenia prístroja/sieťového adaptéra.

- ▶ Nepoužívajte prístroj, ak nefunguje riadne, ak je poškodený, alebo ak spadol do vody. Opravy nechajte vykonávať výlučne autorizovanému servisnému stredisku za použitia originálnych náhradných dielov, aby ste tak zabránili ohrozeniam.
- ▶ Nikdy nepoužívajte prístroj s poškodeným elektrickým káblom resp. sieťovým adaptérom. Poškodený sieťový kábel, resp. sieťový adaptér smie vymeniť len autorizované servisné stredisko alebo podobne kvalifikovaná osoba za originálny náhradný kábel, aby sa zabránilo ohrozeniam.
- ▶ Elektrické prístroje smú opravovať iba odborne spôsobilé osoby s elektrotechnickým vzdelaním.



#### Nebezpečenstvo! Zásah elektrickým prúdom v dôsledku vniknutej kvapaliny.

- ▶ Elektrické prístroje vždy odložte resp. uschovajte tak, aby nemohli spadnúť do vody (napr. do umývadla). Prístroj držte mimo dosahu vody a iných kvapalín.

- ▶ V žiadnom prípade sa nedotýkajte elektrického prístroja, ktorý spadol do vody, ani sa ho nedotýkajte z vody. Okamžite vytiahnite sieťovú zástrčku.
- ▶ Pred opätovným uvedením do prevádzky nechajte prístroj skontrolovať v servisnom stredisku.
- ▶ Prístroj používajte a uschovávajte iba v suchých priestoroch.



### **Nebezpečenstvo výbuchu!**

- ▶ Nepoužívajte prístroj v prostredí, v ktorom sa používajú aerosólové (sprejové) produkty, alebo v ktorom sa uvoľňuje kyslík.
- ▶ Nepokúšajte sa vymeniť akumulátory svojpomocne.
- ▶ Akumulátory sa smú vymieňať v servisnom centre iba za výrobcom schválené typy.



### **Výstraha! Zranenia v dôsledku prehriatych strihacích blokov.**

- ▶ Dlhotrvajúcim používaním prístroja sa môže strihací blok zohriať. Používanie pravidelne prerušujte, aby ste dali vychladiť strihací blok.



### **Výstraha! Zranenia v dôsledku neodbornej manipulácie.**

- ▶ Nikdy nepoužívajte prístroj s poškodeným strihacím blokom.
- ▶ Vypnite prístroj vždy pred jeho odložením, pretože prístroj môže spadnúť v dôsledku vibrácií.



### **Pozor! Poškodenie v dôsledku neodbornej manipulácie.**

- ▶ Prístroj používajte výlučne so striedavým prúdom s napätím uvedeným na typovom štítku.
- ▶ Používajte výlučne výrobcom odporúčané príslušenstvo.
- ▶ Na nabíjanie prístroja používajte výlučne sieťový adaptér obsiahnutý v balení. Chybné sieťové adaptéry vymieňajte iba za originálne náhradné diely, ktoré si môžete zakúpiť cez naše servisné strediská.
- ▶ Nikdy nestrkajte ani nenechajte spadnúť predmety do otvorov prístroja.
- ▶ Prístroj nenoste za sieťový kábel a na odpojenie od elektrickej siete ťahajte vždy za zástrčku a nie za kábel alebo prístroj.
- ▶ Elektrický kábel nikdy neovíjajte okolo prístroja.
- ▶ Elektrický kábel a prístroj držte mimo dosahu horúcich plôch.
- ▶ Prístroj nenabíjajte, resp. neuschovávajte s pretočeným alebo prelomeným elektrickým káblom.

**Všeobecné pokyny pre používateľa****Informácie o používaní návodu na obsluhu**

- ▶ Pred prvým uvedením prístroja do prevádzky je nutné prečítať si celý návod na obsluhu a porozumieť jeho obsahu.
- ▶ Návod na obsluhu vnímajte ako súčasť výrobku a dobre ho uschovajte na dostupnom mieste.
- ▶ Tento návod na obsluhu môžete vyžiadať z nášho servisného strediska aj ako PDF súbor.
- ▶ Pri postúpení tohto prístroja iným osobám odovzdajte aj tento návod na obsluhu.
- ▶ V prípade konfliktov s národnými bezpečnostnými predpismi alebo bezpečnostnými pokynmi dodržiavajte národné smernice.

**Vysvetlivky symbolov a upozornení****NEBEZPEČENSTVO**

Nebezpečenstvo v dôsledku zásahu elektrickým prúdom s následkom ťažkého zranenia alebo smrti.

**NEBEZPEČENSTVO**

Nebezpečenstvo výbuchu s následkom ťažkého zranenia alebo smrti.

**VÝSTRAHA**

Výstraha pre možným zranením alebo zdravotným rizikom.

**POZOR**

Upozornenie na nebezpečenstvo vecných škôd.



Upozornenie na užitočné informácie a tipy.

- ▶ Poukazuje na výzvu na konanie.

1. Vykonaňte tieto činnosti v uvedenom poradí.

**Opis výrobku****Názvy dielov (obr. 1)**

- A** Strihací blok
- B** Čistiaca páka
- C** Zapínač/vypínač
- D** Kontrolka stavu nabitia/indikátor kapacity
- E** Zdiearka prístroja
- F** Nabíjací stojan
- G** Možnosti na vyvedenie elektrického kábla
- H** Zdiearka nabíjacieho stojana
- I** Hrebeňový nadstavec, dĺžka strihania 3 mm\*
- J** Hrebeňový nadstavec, dĺžka strihania 6 mm\*
- K** Hrebeňový nadstavec, dĺžka strihania 9 mm\*
- L** Hrebeňový nadstavec, dĺžka strihania 12 mm\*
- M** Hrebeňový nadstavec, dĺžka strihania 18 mm\*
- N** Hrebeňový nadstavec, dĺžka strihania 25 mm\*
- O** Sieťový adaptér
- P** Pripojovacia zástrčka prístroja
- Q** Čistiaca kefka
- R** Olej pre strihací blok

\* Hrebeňové nadstavce sú voliteľné príslušenstvo a môžu sa odlišovať podľa modelu.

**Technické údaje****Ručný prístroj**

Pohon:	jednosmerný motor
Akumulátor:	Ni-MH akumulátor
Dobrá prevádzky s akumulátorom:	až 120 min
Rozmery (d x š x v):	173 x 47 x 39 mm
Hmotnosť:	cca 200 g
Emisná hladina akustického tlaku:	max. 63 dB(A) @ 25 cm
Vibrácie:	< 2,5 m/s <sup>2</sup>

**Nabíjací stojan**

Rozmery s príslušenstvom (š x h x v):	121 x 117 x 61 mm
Hmotnosť:	116 g

**Sieťový adaptér**

Typ:	adaptér 6000
Príkon:	max. 12 W
Prevádzkové napätie:	100 – 240 V AC / 50 – 60 Hz

Prevádzkové podmienky	
Okolie:	0°C – +40°C

Prístroj je ochranné izolovaný a odrušený. Splňa požiadavky EÚ smernice 2004/108/ES o elektromagnetickej kompatibilite a smernice 2006/42/ES o strojových zariadeniach.

## Prevádzka

### Príprava

-  Uschovajte obalový materiál na neskoršie bezpečné uskladnenie alebo prepravu.

- ▶ Skontrolujte úplnosť rozsahu dodávky.
- ▶ Skontrolujte všetky diely na prípadné poškodenie pri preprave.

### Bezpečnosť

 **Pozor! Poškodenie v dôsledku nesprávneho napätého napájania.**

- ▶ Prístroj používajte výlučne so striedavým prúdom s napätím uvedeným na typovom štítku.

### Nabíjanie akumulátora

-  Pred prvým uvedením do prevádzky je potrebná doba nabíjania cca **90 minút!**

1. Pripojovacia zástrčka prístroja (P) zástrčkovej sieťovej časti zastrčte do zdieľky nabíjacieho stojana (H) (obr. 4ⓐ).

-  Prístroj sa môže kvôli nabíjaniu spojiť tiež priamo so zástrčkovou sieťovou časťou (obr. 2ⓐ/ⓐ).
- Vďaka inteligentnému systému riadenia nabíjania sa zabráni nadmernému nabíjaniu.

2. Zástrčkovú sieťovú časť zastrčte do zásuvky (obr. 4ⓐ).
3. Vypnite prístroj pomocou zapínača/vypínača (obr. 3ⓐ).
4. Prístroj postavte do nabíjacieho stojana (obr. 4) alebo ho spojte priamo so zástrčkovou sieťovou časťou (obr. 2ⓐ/ⓐ). Proces nabíjania začína.

-  Počas procesu nabíjania svieti indikátor stavu nabitia (D) zeleno.
- Po vybratí prístroja z nabíjacieho stojana kontrolka stavu nabitia zhasne (úsporný režim).
- Doba nabíjania až po dosiahnutí úplnej kapacity číni cca **90 minút**.

5. Hneď, ako je akumulátor úplne vybitý, blíkajú kontrolka stavu nabitia zeleno.

### Akumulátorová prevádzka

1. Zapnite prístroj pomocou zapínača/vypínača a po použití ho vypnite (obr. 3ⓐ/ⓐ).

-  Pri plne nabitom akumulátore sa môže prístroj prevádzkovať bez sieťovej prípojky až **120 minút**.
- Po rozsvietení červeného indikátora kapacity (D) má prístroj ešte zvyškovú kapacitu cca 10 %. Prístroj by sa mal teraz nabíť.
- Odporúčanie: Na predĺženie životnosti akumulátora by sa malo opätovné nabitie uskutočniť až vtedy, keď sa počas akumulátorovej prevádzky rozsvieti červený indikátor kapacity (D).
- Pri nedostatočnej údržbe strihacieho bloku sa môže značne znížiť životnosť.

## Sieťová prevádzka

1. Pripojovacia zástrčka prístroja (P) zástrčkovej sieťovej časti zastrčte do zdieľky nabíjacieho stojana (E) (obr. 2ⓐ).
2. Zástrčkovú sieťovú časť zastrčte do zásuvky (obr. 2ⓐ).
3. Zapnite prístroj pomocou zapínača/vypínača a po použití ho vypnite (obr. 3ⓐ/ⓐ).

## Obsluha

### Strihanie s hrebeňovými nadstavcami

Prístroj sa môže prevádzkovať aj s hrebeňovými nadstavcami.

-  Súčasťou dodávky sú podľa modelu nasledujúce hrebeňové nadstavce: dĺžka strihania 3 mm, 6 mm, 9 mm, 12 mm, 18 mm a 25 mm.

### Nasadenie/odoberatie hrebeňového nadstavca

1. Hrebeňový nadstavec nasuňte v smere šípky až na doraz na strihací blok (obr. 5ⓐ).
2. Hrebeňový nadstavec sa dá vybrať posunutím v smere šípky (obr. 5ⓐ).

## Údržba

 **Výstraha! Poranenia a vecné škody v dôsledku neodbornej manipulácie.**

- ▶ Pred začiatkom všetkých čistiacich a údržbových prác prístroj vypnite a odpojte ho od napájania.

### Čistenie a starostlivosť

 **Nebezpečenstvo! Zásah elektrickým prúdom v dôsledku vniknutej kvapaliny.**

- ▶ Prístroj neponárajte do vody!
- ▶ Nenechajte do prístroja vniknúť žiadne kvapaliny.
- ▶ Prístroj pripojte do elektrickej siete až po úplnom vysušení prístroja.

 **Pozor! Poškodenie v dôsledku agresívnych chemikálií.**

- Agresívne chemikálie môžu poškodiť prístroj a príslušenstvo.
- ▶ Nepoužívajte žiadne rozpúšťadlá ani drhnuté prostriedky.
- ▶ Používajte výlučne výrobcom odporúčané čistiace prostriedky a olej na strihací blok.

-  Príslušenstvo a náhradné diely si môžete zakúpiť cez vášho predajcu alebo naše servisné stredisko.

- ▶ Po každom použití odoberte hrebeňový nadstavec (obr. 5ⓐ) a vyklepte strihací blok z telesa (obr. 6ⓐ). Pomocou čistiacej kefy odstráňte zvyšky vlasov z otvoru telesa a strihacieho bloku (obr. 7). Zatlačte čistiacu páku. Takto môžete jednoducho odstrániť zvyšky vlasov medzi strihacím hrebeňom a strihacím nožom s čistiacou kefou (**EASY CLEANING**).
- ▶ Prístroj utierajte iba mäkkou, prípadne mierne navlhčenou handrou.
- ▶ Vyčistite strihací blok pomocou hygienického spreja.
- ▶ Naolejujte strihací blok olejom na strihací blok (obr. 8).





- ▶ Pre dobrý a dlho trvajúci strihací výkon je dôležité strihací blok často olejovať.
- ▶ Ak po dlhšej dobe používania napriek pravidelnému čisteniu a olejovaniu strihací výkon poľavuje, mal by sa strihací blok vymeniť.

### Výmena strihacieho bloku

1. Vypnite prístroj pomocou zapínača/vypínača (obr. 3Ⓞ) a odpojte ho od napájania.
2. Odtlačte strihací blok od telesa v smere šípky (obr. 6Ⓞ). Odstráňte strihací blok.
3. Na opätovné nasadenie strihacieho bloku ho nasadíte s háčikom do uchytenia na telese a zatlačte k telesu až po zaskočenie (obr. 6Ⓞ).

### Odstraňovanie porúch

#### Strihací blok zle strihá alebo trhá.

Príčina: Strihací blok je znečistený alebo opotrebovaný.

- ▶ Vyčistite strihací blok (obr. 7/8), ak sa tým problém nepodarí odstrániť, vymeňte strihací blok (obr. 6).

#### Doba chodu na akumulátor je príliš krátka.

Príčina: Strihací blok a otvor telesa sú znečistené.

- ▶ Vyčistite a naolejujte strihací blok (obr. 7/8).

Príčina: Indikátor kapacity je nepresný.

- ▶ Prístroj úplne vybité a nabite ho potom úplne v neprerušenom procese nabíjania.

Príčina: Akumulátor je opotrebovaný.

- ▶ Akumulátor nechajte vymeniť v servisnom centre.

#### Poranenie pokožky

Príčina: Príliš silný prítlak na pokožku.

- ▶ Znížte prítlak pri strihaní v blízkosti pokožky.

Príčina: Poškodený strihací blok

- ▶ Skontrolujte, či používaním nedošlo k poškodeniu hrotov zubov a v prípade potreby vymeňte strihací blok.

#### Indikátor kapacity nesvieti.

Príčina: Prístroj nie je správne umiestnený v nabíjacom stojane.

- ▶ Zabezpečte, aby bol ručný prístroj správne umiestnený v nabíjacom stojane.

Príčina: Chybné napájanie.

- ▶ Zabezpečte, aby bol sieťový adaptér spojený so zásuvkou.
- ▶ Skontrolujte elektrický kábel na prípadné poškodenia.

Ak pomocou týchto pokynov nemôžete odstrániť problém, obráťte sa na naše servisné stredisko. V žiadnom prípade sa nepokúšajte prístroj opravovať sami!

### Likvidácia



**Pozor! Poškodenie životného prostredia pri nesprávnej likvidácii.**

- ▶ Akumulátory pred likvidáciou vybite!
- ▶ Riadna likvidácia slúži ochrane životného prostredia a zabraňuje možným škodlivým účinkom na človeka a životné prostredie.

V prípade likvidácie prístroja dodržiavajte príslušné zákonné predpisy.

#### Informácie o likvidácii elektrických a elektronických prístrojov v Európskom hospodárskom spoločenstve:



V rámci Európskeho spoločenstva je likvidácia elektricky poháňaných prístrojov predpísaná národnými ustanoveniami, ktoré sú založené na EÚ smernici 2012/19/ES o odpade z elektrických a elektronických zariadení (OEEZ). Prístroj sa nesmie zlikvidovať do komunálneho alebo domového odpadu.

Prístroj prevezmú bezplatne komunálne zberné miesta resp. zberne druhotných surovín. Obal výrobku pozostáva z recyklovateľných materiálov. Zlikvidujte ho odborne a odovzdajte ho na recykliáciu.

de

en

fr

it

es

pt

nl

sv

no

fi

tr

pl

cs

sk

hu

sl

ro

bg

ru

uk

el

ar

## Általános biztonsági útmutatások

### Rendeltetésszerű használat

- A hajvágó gépeket kizárólag emberi haj, bajusz és szemöldök vágására szabad használni.
- Az állatnyírógépeket kizárólag állati szőr és irha nyírására szabad használni.
- Ezt a készüléket ipari területen való használatra tervezték.

### A felhasználóval szemben támasztott követelmények

- Az első üzembe helyezést megelőzően teljesen olvassa át a használati utasítást és ismerkedjen meg a készülékkel.
- Ezt a készüléket nem használhatják olyan személyek (beleértve gyermekeket is), akik korlátozott testi, érzékszervi vagy szellemi képességekkel rendelkeznek, illetve nincs megfelelő tapasztalatuk és tudásuk hacsak nem állnak az illető biztonságáért felelős személy felügyelete alatt, illetve nem kapnak attól utasításokat a készülék használatára vonatkozóan. Gyermekek csak felügyelet alatt használhatják a készüléket, hogy semmiképpen ne játszhassanak azzal.
- A készüléket állatoktól és az időjárási hatásoktól védett helyen kell lerakni.

### Veszélyeztetések

#### **Veszély! Áramütés abból adódóan, hogy megrongálódik a készülék/a dugaszolható hálózati tápegység**

- ▶ A készüléket nem szabad használni, ha az nem működik szabályosan, sérült vagy vízbe esett. A veszélyeztetések elkerülése érdekében a készüléket kizárólag meghatalmazott szervizközpontban, eredeti pótalkatrészek felhasználásával szabad javíttatni.
- ▶ A készüléket semmiképpen sem szabad sérült villamos kábellel, illetve sérült tápegységgel használni. A veszélyeztetések elkerülése érdekében a sérült hálózati kábelt, ill. a dugaszolható tápegységet csak márkaszervizben vagy hasonló képzettségű személlyel szabad eredeti pótkábelre cseréltetni.
- ▶ Elektromos készülékek javítását kizárólag elektrotechnikai végzettségű szakemberek végezhetik.

#### **Veszély! Áramütés folyadék behatolása miatt.**

- ▶ Az elektromos készülékeket minden esetben úgy kell lerakni, illetve tárolni, hogy azok ne eshessenek vízbe (pl. mosdókagylóba). A készülék víztől és más folyadékoktól távol tartandó.

- ▶ Ha egy elektromos készülék vízbe esik, akkor azt semmiképpen sem szabad megérinteni vagy a vízben megfogni. Azonnal ki kell húzni a hálózati csatlakozódugót.
- ▶ Az újbóli üzembe helyezést megelőzően a készüléket ellenőriztetni kell a szervizközpontban.
- ▶ A készüléket csak száraz helyiségben szabad használni és tárolni.



### **Robbanásveszély!**

- ▶ A készüléket semmiképpen sem szabad olyan környezetben használni, amelyben aeroszolos termékeket használnak, vagy ahol oxigén szabadulhat fel.
- ▶ Ne próbálja meg az akkumulátorokat saját maga kicserélni.
- ▶ Akkumulátorokat csak a szervizközpontban, a gyártó által engedélyezett típusokra szabad kicseréltetni.



### **Figyelmeztetés! A túlmelegedett vágófejek sérülést okozhatnak.**

- ▶ A készülék hosszú idejű használata esetén a vágófej felmelegedhet. Rendszeres időközönként szakítsa meg a használatot, biztosítva a vágófej lehűlését.



### **Figyelmeztetés! Sérülések szakszerűtlen kezelés miatt.**

- ▶ Semmiképpen ne használja a készüléket sérült vágófejjel.
- ▶ Mielőtt lerakná a készüléket, mindig kapcsolja ki azt, mivel a rezgés következtében az leeshet.



### **Vigyázat! Sérülések szakszerűtlen kezelés miatt.**

- ▶ A készüléket kizárólag váltóárammal, az adattáblán megadott feszültséggel szabad üzemeltetni.
- ▶ Kizárólag a gyártó által ajánlott tartozékokat szabad használni.
- ▶ A készülék feltöltéséhez kizárólag a készletben található tápegységet használja. A tápegység hibás alkatrészeit csak a szervizközpontunkban kapható eredeti pótalkatrészekre szabad kicserélni.
- ▶ Semmiképpen sem szabad különböző tárgyakat a készülék nyílásaiba dugni vagy oda beejteni.
- ▶ Ne vigye a készüléket a tápkábelnél fogva és a hálózatról való leválasztáshoz minden esetben a csatlakozódugót és ne a kábelt vagy a készüléket húzza.
- ▶ A hálózati kábelt nem szabad a készülék köré tekerni.
- ▶ A villamos kábel és a készülék forró felületektől távol tartandó.

- A készüléket nem szabad elcsavarodott vagy megtörött tápkábelrel feltölteni, illetve tárolni.

## Általános felhasználói tudnivalók

### A használati utasítás használatára vonatkozó információk

- Mielőtt először üzembe helyezné a készüléket, teljesen át kell olvasnia a használati utasítást és meg kell értenie annak tartalmát.
- Tekintse a használati utasítást a termék részének és őrizze azt biztos, könnyen hozzáférhető helyen.
- Ez a használati utasítás PDF-fájl formájában megigényelhető szervizközpontunkból is.
- Mellékelje ezt a használati utasítást, ha továbbadja a készüléket.
- Amennyiben a használati utasítás ellentétben állna az országos biztonsági rendelkezésekkel vagy útmutatásokkal, úgy az országos normaelőírásoknak kell eleget tenni.

### A szimbólumok és utalások magyarázata



#### VESZÉLY

Aramütés okozta veszély, amely esetleg súlyos vagy halálos testi sérülést okozhat.



#### VESZÉLY

Robbanásveszély, amely esetleg súlyos vagy halálos testi sérülést okozhat.



#### FIGYELMEZTETÉS

Figyelmeztetés esetleges testi sérülésre vagy egészségügyi kockázatra.



#### VIGYÁZAT

Utalás anyagi kár veszélyére.



Hasznos információkat és ötleteket tartalmazó tudnivaló.

- Felszólítás cselekvésre.
1. Hajtsa végre ezeket a lépéseket az ismertetett sorrendben.

## A termék leírása

### Az alkatrészek megnevezése (1. ábra)

- A Vágófej
- B Tisztítókar
- C Be-/kikapcsoló
- D Töltésellenőrző kijelző/kapacitáskijelző
- E A készülék csatlakozóhüvelye
- F Töltőtálp
- G Lehetőségek a tápkábel kivezetésére
- H A töltőtálp csatlakozóaljzata
- I Fésűtoldal, 3 mm vágási hossz\*
- J Fésűtoldal, 6 mm vágási hossz\*
- K Fésűtoldal, 9 mm vágási hossz\*
- L Fésűtoldal, 12 mm vágási hossz\*
- M Fésűtoldal, 18 mm vágási hossz\*
- N Fésűtoldal, 25 mm vágási hossz\*
- O Tápegység
- P A tápegység készülékcsatlakozó dugasa
- Q Tisztítókefe
- R Olaj a vágófejhez

\* A fésűtoldatok opcióként kapható tartozékok, amelyek a konkrét modellől függően eltérőek lehetnek.

### Műszaki adatok

#### Kézi készülék

Hajtás:	egyenáramú motor
Akkumulátor:	Ni-MH akkumulátor
Az akkumulátor használati időtartama:	max. 120 perc
Méreték (hossz x szélesség x magasság):	173 x 47 x 39 mm
Súly:	kb. 200 g
Hangnyomásszint:	max. 63 dB(A) @ 25 cm
Vibráció:	< 2,5 m/s <sup>2</sup>

#### Töltőtálp

Méreték tartozékokkal (Szé x Mé x Ma):	121 x 117 x 61 mm
Súly:	116 g

#### Tápegység

Típus:	adapter 6000
Fogyasztás:	max. 12 W
Üzemi feszültség:	100 – 240 V AC / 50 – 60 Hz

#### Üzemeltetési feltételek

Környezet:	0°C – +40°C
------------	-------------

A készülék védőszigeteléssel rendelkezik és gyújtószikra mentes kivitelű. A készülék kielégíti az EU elektromágneses zavarvédelemre vonatkozó 2004/108/EK, illetve a kitesztelt-ésű berendezésekre vonatkozó 2006/42/EK irányelveinek követelményeit.

## Üzemeltetés

### Előkészítés

- Őrizze meg a csomagolóanyagot, hogy később biztonságosan tudja tárolni vagy szállítani a készüléket.

- ▶ Ellenőrizze a szállítmány komplett összetételét.
- ▶ Vizsgálja meg az összes alkatrészt az esetleges szállítási károk szempontjából.

### Biztonság



**Vigyázat! Sérülések nem megfelelő áramellátás miatt.**

- ▶ A készüléket kizárólag váltóárammal, az adattáblán megadott feszültséggel szabad üzemeltetni.

### Az akkumulátor feltöltése

- Az első üzembe vételt megelőzően a készüléket kb. **90 percen** keresztül tölteni kell.

1. Dugja a dugaszolható hálózati tápegység készülécsatlakozó dugaszát (P) a töltőtálp hüvelyébe (H) (4Ⓞ/Ⓞ ábra).

- Feltöltés céljából a készülék közvetlenül is összekapcsolható a dugaszolható tápegységgel (2Ⓞ/Ⓞ ábra).
- Az intelligens töltésvezérlő megakadályozza az akkumulátor túltöltődését.

2. Dugja be a tápegységet a csatlakozóaljzatba (4Ⓞ ábra).
3. Kapcsolja ki a készüléket a be-/kikapcsolóval (3Ⓞ ábra).
4. Állítsa a készüléket a töltőre (4 ábra) vagy kapcsolja össze azt közvetlenül a dugaszolható hálózati tápegységgel (2Ⓞ/Ⓞ ábra). A töltési folyamat kezdetét veszi.

- A töltési folyamat közben világít a töltésellenőrző kijelző (D).
- Miután kiveszik a készüléket a töltőtálpból, a töltésellenőrző kijelző (D) kialszik (energiatakarékos üzemmód).
- A teljes kapacitás elérésig tartó töltési idő kb. **90 perc**.

5. Amint az akkumulátor teljesen feltöltődött, a töltésellenőrző kijelző zöld színnel világít.

### Akkumulátoros üzem

1. Kapcsolja be a készüléket a be-/kikapcsolóval, a használat után pedig kapcsolja ki azt (3Ⓞ/Ⓞ ábra).

- Az akkumulátor teljesen feltöltött állapotában a készülék max. **120 percig** használható hálózati kapcsolat nélkül.
- A piros színű kapacitáskijelző (D) kigyulladását követően a készülék még mintegy 10% maradék kapacitással rendelkezik. A készüléket most fel kell tölteni.
- Ajánlás: Az akkumulátorok élettartamának meghosszabbítása érdekében az újbóli feltöltése csak akkor kell sort keríteni, ha a piros színű kapacitáskijelző (D) az akkumulátor működése közben kigyullad.
- A vágófej elégtelen karbantartása esetén a működési idő jelentősen csökkenhet.

### Használat hálózatról

1. Dugja a dugaszolható hálózati tápegység készülécsatlakozó dugaszát (P) a készülék aljzatába (E) (2Ⓞ ábra).
2. Dugja be a tápegységet a csatlakozóaljzatba (2Ⓞ ábra).
3. Kapcsolja be a készüléket a be-/kikapcsolóval, a használat után pedig kapcsolja ki azt (3Ⓞ/Ⓞ ábra).

### Kezelés

#### Hajvágás fésűtoldatokkal

A készülék használható fésűtoldatokkal is.

- A konkrét modellől függően a készlet a következő fésűtoldatokat tartalmazza:  
3 mm, 6 mm, 9 mm, 12 mm 18 mm és 25 mm  
vágáshossz.

#### Fésűtoldat felhelyezése/levétele

1. Tolja ütközésig a fésűtoldatot a vágófejre a nyíl irányába (az 5Ⓞ ábra).
2. A fésűtoldatot a nyíl irányába tolva lehet levenni (5Ⓞ ábra).

### Karbantartás



**Figyelmeztetés! Szakszerűtlen kezelés okozta sérülések és anyagi károk.**

- ▶ A tisztítási és karbantartási munkákat megelőzően kapcsolja ki a készüléket és válassza le azt az áramforrásról.

#### Tisztítási és ápolás



**Veszély! Áramütés folyadék behatolása miatt.**

- ▶ A készüléket nem szabad vízbe meríteni!
- ▶ Ügyeljen arra, nehogy folyadék kerüljön a készülék belsejébe.
- ▶ A készüléket csak teljesen megszártva szabad a hálózatra kapcsolni.



**Vigyázat! Maró hatású vegyszerek okozta károsodás.**

- A maró hatású vegyszerek megrongálhatják a készüléket és a tartozékokat.
- ▶ Oldószerek vagy súroló hatású tisztítószer használata tilos!
- ▶ Kizárólag a gyártó által ajánlott tisztítószerkeket és vágófej-olajat használjon.



A tartozékok és a pótalkatrészek beszerezhetők a márkakereskedőtől vagy szervizközpontjainkból.

- ▶ A használatot követően minden egyes alkalommal vegye le a fésűtoldatot (5Ⓞ ábra) és tolja le a vágófejet (6Ⓞ ábra). A tisztítókefével távolítsa el a maradék hajat a burkolat nyílásából és a vágófejről (7 ábra). Kiegészítőleg nyomja le a tisztítókart. Így könnyen eltávolíthatja a hajmaradékot a tisztítókefével a nyírófésű és a nyírókés közül (**EASY CLEANING**).
- ▶ A készüléket csak puha, esetleg enyhén nedves törülkönyggel szabad letörölni.
- ▶ Tisztítsa meg a vágófejet a higiéniai aeroszollal.
- ▶ Olajozza be a vágófejet vágófej-olajjal (8 ábra).



- ▶ A hosszú és tartós vágási teljesítmény érdekében fontos a vágófejet gyakran olajozni.
- ▶ Amennyiben hosszú használati időt követően a vágási teljesítmény a rendszeres tisztítás és olajozás ellenére romlana, úgy a vágófejet ki kell cserélni.

### A vágófej cseréje

1. A be-/kikapcsolóval kapcsolja ki a készüléket (3Ⓢ ábra) és válassza le azt az elektromos hálózatról.
2. Vegye el a vágófejet a háztól a nyíl irányába (6Ⓢ ábra). Vegye le a vágófejet.
3. A visszahelyezéshez tegye a vágófejet a horoggal a házon található befogadó nyílásba, és kattanásig nyomja azt a házhoz (6Ⓢ ábra).

### Hibaelhárítás

#### A vágófej rosszul vág vagy tépi a haját.

Ok: A vágófej bepiszkolódott vagy elkopott.

- ▶ Tisztítsa meg és olajozza be a vágófejet (7/8 ábra); ha ez nem szünteti meg a problémát, akkor cserélje ki a vágófejet (6 ábra).

#### Túl rövid az akkumulátor működési ideje.

Ok: A vágófej és a burkolat nyílása beszennyeződött.

- ▶ Tisztítsa meg és olajozza be a vágófejet (7/8 ábra).

Ok: Pontatlanul működik a kapacitáskijelző.

- ▶ Teljesen merítse le a készülék akkumulátorát, majd egy megszakítás nélküli töltési folyamatban ismét teljesen töltsze fel azt.

Ok: Az akkumulátor elkopott.

- ▶ Cseréltesse ki az akkumulátort a szervizközpontban.

#### Bőrsérülés

Ok: Túl erősen nyomja a készüléket a bőre.

- ▶ Bőrközeli vágáskor csökkentse a rányomó erőt.

Ok: Sérült vágófej.

- ▶ Ellenőrizze, hogy használat közben megrongálódtak-e a foghegyek és adott esetben cserélje ki a vágófejet.

#### Nem világít a kapacitáskijelző.

Ok: A készüléket rosszul tették be a töltőtálpba.

- ▶ Gondoskodjon róla, hogy a készüléket megfelelően pozícionálják a töltőtálpban.

Ok: Áramellátási hiba.

- ▶ Gondoskodjon róla, hogy a dugaszolható hálózati tápegység össze legyen kapcsolva a dugaszolóaljzattal.
- ▶ Vizsgálja meg a hálózati csatlakozóvezetékét az esetleges sérülések szempontjából.

Ha nem tudja megszüntetni a problémát e tudnivalók segítségével, akkor forduljon szervizközpontunkhoz. Semmiképpen nem próbálja saját maga javítani a készüléket!

### Elszállítás hulladékként



**Vigyázat! Környezeti károk szabálytalan hulladékkezelés esetén.**

- ▶ A hulladékként való elszállítást megelőzően az akkumulátorokat ki kell sütni!
- ▶ A hulladékként való szabályos elszállítás a környezetvédelmet szolgálja és megakadályozza az emberre, illetve a környezetre gyakorolt esetleges káros hatásokat.

A készülék hulladékként való elszállításakor vegye figyelembe a mindenkorai törvényes előírásokat.

**Információk elektromos és elektronikus készülékek európai közösségen belüli hulladékként való elszállítására vonatkozóan:**



Az európai közösségen belül az elektromos üzemi készülékek hulladékként való elszállítását a kiszolgált elektronikus készülékekről szóló 2012/19/EK sz. EU irányelv (WEEE) alapuló nemzeti rendelkezések szabályozzák. Ennek megfelelően a készüléket a továbbiakban nem szabad kommunális vagy háztartási hulladékként kezelni.

A készüléket ingyenesen átveszik a települési gyűjtőhelyeken, ill. a hulladékgyűjtő udvarokban.

A termék csomagolása újrahasznosítható anyagokból készült. Ezeket az anyagokat környezetbarát módon ártalmatlanítsa és szállítsa el azokat újrahasznosításra.

## Splošna varnostna navodila

### Namenska uporaba

- Vse aparate za striženje las uporabljajte izključno za striženje človeških las, brade in obrvi.
- Aparate za striženje živali uporabljajte izključno za striženje živalske dlake in živalskih kožuhov.
- Ta aparat je namenjen za profesionalno uporabo.

### Zahteve za uporabnika

- Pred prvo uporabo v celoti preberite navodila za uporabo in se seznanite z aparatom.
- Ta aparat ni namenjen uporabi s strani oseb (vključno z otroki) z zmanjšanimi telesnimi, zaznavnimi ali duševnimi sposobnostmi ali s pomanjkanjem izkušenj in znanja, razen pod nadzorom osebe, ki je odgovorna za njihovo varnost, ali po njenih navodilih za uporabo aparata. Otroci naj bodo pod nadzorom, da se ne bi igrali z aparatom.
- Aparat shranjujte na varnem kraju izven dosega živali in vremenskih vplivov.

### Nevarnosti

#### **Nevarnost! Električni udar zaradi poškodb aparata/priključnega vtiča.**

- ▶ Ne uporabljajte aparata, če ne deluje pravilno, če je poškodovan ali pa je padel v vodo. Da ne bi prišlo do poškodb, sme popravila izvajati izključno pooblaščen servisni center ob uporabi originalnih nadomestnih delov.
- ▶ Nikoli ne uporabljajte aparata s poškodovanim priključnim kablom oz. napajalnikom na vtiču. Da bi se izognili nevarnosti, sme poškodovan napajalni kabel oz. vtič z napajalnikom zamenjati le pooblaščen servisni center ali podobno usposobljena oseba in sicer z originalnim nadomestnim delom.
- ▶ Električne aparate smejo popravljati le usposobljeni strokovnjaki.

#### **Nevarnost! Električni udar zaradi vdora tekočine.**

- ▶ Električne aparate vedno odlagajte oz. shranjujte tako, da ne morejo pasti v vodo (npr. v umivalnik). Izogibajte se stiku aparatov z vodo in drugimi tekočinami.
- ▶ Nikakor se ne dotikajte aparata, ki je padel v vodo ali pa vode, v katero je padel aparat. Takoj izvlecite vtič iz omrežja.
- ▶ Aparat dajte pred ponovnim zagonom na pregled v servisni center.

- ▶ Aparat uporabljajte in shranjujte le v suhih prostorih.



### **Nevarnost eksplozije!**

- ▶ Nikoli ga ne uporabljajte v okoljih, v katerih se uporabljajo izdelki v aerosolih (razpršila), ali pa se v njih sprošča kisik.
- ▶ Ne poskušajte sami menjati akumulatorje.
- ▶ Akumulatorji se lahko zamenjajo samo s tipi akumulatorjev, ki so določeni s strani proizvajalcev, in sicer izključno v servisnem centru.



### **Opozorilo! Poškodbe zaradi pregetih strižnih nastavkov.**

- ▶ Zaradi daljše uporabe aparata strižni nastavek se lahko segreje. Od časa do časa prekinite uporabo in pustite, da se strižni nastavek ohladi.



### **Opozorilo! Poškodbe zaradi nestrokovne uporabe.**

- ▶ Nikoli ne uporabljajte aparata s poškodovanim strižnim nastavkom.
- ▶ Aparat vedno izklopite, preden ga odložite, saj lahko zaradi tresljajev pade na tla.



### **Pozor! Poškodbe zaradi nestrokovne uporabe.**

- ▶ Aparat sme delovati izključno na izmenični tok z napetostjo, navedeno na tipski ploščici.
- ▶ Uporabljajte izključno pribor, ki ga priporoča proizvajalec.
- ▶ Za polnjenje aparata uporabljajte izključno polnilni adapter, ki je bil priložen ob dobavi. Pokvarjen polnilni adapter zamenjajte le z originalnim nadomestnim delom, ki ga lahko naročite v našem servisnem centru.
- ▶ V odprtine aparata nikoli ne vtikajte oz. ne pustite pasti predmetov.
- ▶ Aparat nikoli ne nosite naokoli, če ga držite za priključni kabel, in ko priključni kabel izvlečete iz omrežja, vedno vlecite vtič in nikoli ne vlecite kabla ali aparata.
- ▶ Priključnega kabla ne navijajte okoli aparata.
- ▶ Ne postavljajte aparata in električnega kabla blizu vročih ploskev.
- ▶ Ne polnite ali shranjujte aparata z zasukanim oziroma prepog-njenim priključnim kablom.



**Splošni napotki za uporabnika****Informacije o uporabi navodil za uporabo**

- ▶ Pred prvo uporabo aparata morate v celoti prebrati in razumeti navodila za uporabo.
- ▶ Navodila za uporabo obravnavajte kot del izdelka in jih skrbno shranite na dostopnem mestu.
- ▶ V našem servisnem centru lahko zaprosite za navodila za uporabo v PDF obliki.
- ▶ Pri oddaji aparata tretji osebi priložite ta navodila za uporabo.
- ▶ V primeru konflikta z nacionalnimi varnostnimi določili ali navodili sledite nacionalnim predpisom.

**Razlaga simbolov in napotkov****NEVARNOST**

Nevarnost zaradi električnega udara z možnostjo hudih telesnih poškodb ali smrti.

**NEVARNOST**

Nevarnost eksplozije z možnostjo hudih telesnih poškodb ali smrti.

**OPOZORILO**

Opozorilo na možnost telesnih poškodb ali zdravstvenega tveganja.

**POZOR**

Napotek na nevarnost materialne škode.



Napotek s koristnimi informacijami in nasveti.

- ▶ Od vas se pričakuje dejanje.
1. Ta dejanja opravite v opisanem zaporedju.

**Opis izdelka****Opis delov (sl. 1)**

- A** Strižni nastavek
- B** Ročica za čiščenje
- C** Stikalo za vklop / izklop
- D** Kontrolni prikaz polnjenja/ prikaz napolnjenosti
- E** Vtičnica na aparatu
- F** Stojalo za polnjenje
- G** Možnosti, da priključni kabel izvlečete
- H** Vtičnica na stojalu za polnjenje

**I** Česalni nastavek, dolžina striženja 3 mm\*

**J** Česalni nastavek, dolžina striženja 6 mm\*

**K** Česalni nastavek, dolžina striženja 9 mm\*

**L** Česalni nastavek, dolžina striženja 12 mm\*

**M** Česalni nastavek, dolžina striženja 18 mm\*

**N** Česalni nastavek, dolžina striženja 25 mm\*

**O** Napajalnik z omrežnim vtičem

**P** Omrežni vtič aparata

**Q** Čistilna krtača

**R** Olje za strižni nastavek

\* Česalni nastavki so dodatni pribor in se lahko od modela do modela razlikujejo.

**Tehnični podatki****Ročni aparat**

Pogon:	enosmerni motor
Akumulator:	NiMH akumulator
Kapaciteta akumulatorja:	do 120 min
Mere (DxŠxV):	173 x 47 x 39 mm
Teža:	pribl. 200 g
Raven oddanega zvočnega tlaka:	maks. 63 dB(A) na razdalji 25 cm
Treslaji:	< 2,5 m/s <sup>2</sup>

**Stojalo za polnjenje**

Mere s priborom (ŠxDxV): 121 x 117 x 61 mm

Teža: 116 g

**Napajalnik z omrežnim vtičem**

Tip:	adapter 6000
Moč:	maks. 12 W
Delovna napetost:	100 – 240 V AC / 50 – 60 Hz

**Obratovalni pogoji**

Temperatura okolice: 0°C – +40°C

Aparat je opremljen z zaščitno izolacijo in zaščiten pred radijskimi motnjami. Izpolnjuje zahteve Direktive EU o elektromagnetni združljivosti 2004/108/ES in Direktive o strojih 2006/42/ES.

## Uporaba

### Prilava

-  Shranite embalažo zaradi varnega skladiščenja ali transporta.

- ▶ Preverite popolnost obsega dobave.
- ▶ Preverite, ali so se deli poškodovali med transportom.

### Varnost



#### Pozor! Poškodbe zaradi napačne napajalne napetosti.

- ▶ Aparat sme delovati izključno na izmenični tok z napetostjo, navedeno na tipski ploščici.

### Polnjenje akumulatorja

-  Pred prvim vklopom je potrebno ca. **90-minutno** polnjenje!

- Vtkinite vtič za priklop aparata (P) na adapterju z vtičem v vtičnico na polnilnem stojalu (H) (sl. 4Ⓞ).

-  · Aparat lahko polnite tudi tako, da ga neposredno povežete s priključnim kablom (sl. 2Ⓜ/Ⓞ).
- Inteligentno upravljanje polnjenja preprečuje, da bi se akumulator preveč napolnil.

- Omrežni vtič na napajalniku vtaknite v vtičnico (sl. 4Ⓞ).
- S stikalom za vklop / izklop izklopite aparat (sl. 3Ⓞ).
- Postavite aparat v polnilno postajo (sl. 4) ali pa ga neposredno povežite z napajalnim kablom (sl. 2Ⓞ/Ⓞ). Postopek polnjenja začne.

-  · Med postopkom polnjenja sveti kontrolni prikaz polnjenja (D) zeleno.
- Po odstranitvi aparata iz stojala za polnjenje kontrolni prikaz polnjenja ugasne (varčni način).
- Čas polnjenja do doseganja polne zmogljivosti znaša okoli **90 minut**.

- Takoj, ko je akumulator popolnoma napolnjen, sveti kontrolni prikaz polnjenja zeleno.

### Akumulatorsko napajanje

- S stikalom za vklop / izklop aparat vklopite in ga po uporabi izklopite (sl. 3Ⓜ/Ⓞ).

-  · S polnim akumulatorjem lahko aparat brez omrežnega priključka deluje do **120 minut**.
- Potem, ko zasveti rdeči kontrolni prikaz polnjenja (D), je preostala kapaciteta aparata še približno 10%. Sedaj je treba napolniti aparat.
- Priporočilo: Daljšo življenjsko dobo akumulatorja dosežete tako, da ga polnite šele tedaj, ko med akumulatorskim pogonom zasveti rdeči prikaz napoljenosti (D).
- V primeru nezadostne nege strižnega nastavka se lahko čas delovanja bistveno skrajša.

### Omrežno napajanje

- Vtkinite vtič za priključek aparata (P) na vtičnem napajalniku v pušo na polnilni postaji (E) (sl. 2Ⓞ).
- Omrežni vtič na napajalniku vtaknite v vtičnico (sl. 2Ⓞ).
- S stikalom za vklop / izklop aparat vklopite in ga po uporabi izklopite (sl. 3Ⓜ/Ⓞ).

### Upravljanje

#### Striženje s česalnimi nastavki

Aparat lahko uporabljate tudi s česalnimi nastavki.

-  V dobavo so, glede na model, vključeni naslednji česalni nastavki:  
3 mm, 6 mm, 9 mm, 12 mm, 18 mm in 25 mm dolžine rezanja.

#### Namestitev / odstranitev česalnega nastavka

- Česalni nastavek do konca potisnite na strižni nastavek v smeri puščice (sl. 5Ⓞ).
- Česalni nastavek odstranite tako, da ga potisnete v smeri puščice (sl. 5Ⓞ).

### Vzdrževanje



#### Opozorilo! Telesne poškodbe in materialna škoda zaradi nestrokovne uporabe.

- ▶ Pred začetkom čiščenja ali servisiranja izklopite aparat in ga ločite od vira napetosti.

### Čiščenje in nega



#### Nevarnost! Električni udar zaradi vdora tekočine.

- ▶ Ne potaplajte aparata v vodo!
- ▶ Ne dovolite vdora tekočine v notranjost aparata.
- ▶ Aparat ponovno priključite na napajanje šele tedaj, ko je popolnoma suh.



#### Pozor! Poškodbe zaradi agresivnih kemikalij.

- Agresivne kemikalije lahko poškodujejo aparat in pribor.
- ▶ Ne uporabljajte topil in abrazivnih čistil!
- ▶ Uporabljajte izključno čistila in olje za strižni nastavek, ki jih priporoča proizvajalec.



Nadomestne dele in pribor lahko nabavite pri svojem trgovcu ali v našem servisnem centru.

- ▶ Po vsaki uporabi snemite česalni nastavek (sl. 5Ⓞ) in preklopite strižni nastavek stran od ohišja (sl. 6Ⓞ). S čistilno krtačo odstranite ostanke las iz odprtine v ohišju in s strižnega nastavka (sl. 7). Poleg tega pritisnite ročico za čiščenje. Tako boste lahko s čistilno krtačo preprosto odstranili ostanke las med glavnikom za striženje in strižnim nožem (**EASY CLEANING**).
- ▶ Aparat obrišite le z mehko, morda nekoliko navlaženo krpo.
- ▶ Strižni nastavek očistite s higienskim razpršilom.
- ▶ Strižni nastavek naoilite z oljem za strižni nastavek (sl. 8).



- ▶ Za dobro in dolgotrajno delovanje strižnega aparata je pomembno, da pogosto naoilite strižni nastavek.
- ▶ Če se po daljši uporabi zmogljivost strižnega aparata zmanjša, kljub rednemu čiščenju in mazanju, morate zamenjati strižni nastavek.

**Zamenjava strižnega nastavka**

1. S stikalom za vklop / izklop izklopite aparat (sl. 3Ⓞ) in ga ločite od vira napetosti.
2. Strižni nastavek lahko odstranite, če ga potisnete z ohišja v smeri puščice (sl. 6Ⓞ). Snemite strižni nastavek.
3. Na strižni nastavek ga ponovno namestite tako, da nastavite kavelj na nastavek v ohišju in ga potisnete na ohišje, da se zaskoči (sl. 6Ⓞ).

**Odprava težav****Strižni nastavek slabo striže ali cuka.**

Vzrok: Strižni nastavek je umazan ali obrabljen.

- ▶ Očistite in naoljite strižni nastavek (sl. 7/8), če to ne pomaga, zamenjajte strižni nastavek (sl. 6).

**Akumulator je preveč izpraznjen.**

Vzrok: Strižni nastavek in odprtina v ohišju so umazani.

- ▶ Očistite in naoljite strižni nastavek (sl. 7/8).

Vzrok: Prikaz napoljenosti natančen

- ▶ Aparat popolnoma izpraznite in ga nato z neprekinjenim napajanjem ponovno popolnoma napolnite.

Vzrok: Akumulator je obrabljen.

- ▶ Akumulator naj vam zamenjajo v servisnem centru.

**Poškodbe kože**

Vzrok: Prevelik pritisk na kožo.

- ▶ Zmanjšajte pritisk pri striženju blizu kože.

Vzrok: Strižni nastavek je poškodovan.

- ▶ Preverite, ali so se konice zobnikov pri uporabi poškodovale in strižni nastavek po potrebi zamenjajte.

**Prikaz napoljenosti ne sveti.**

Vzrok: Naprava ni pravilno nameščena na stojalu za polnjenje.

- ▶ Zagotovite, da je aparat pravilno nameščen na stojalu za polnjenje.

Vzrok: Napaka na viru napetosti.

- ▶ Zagotovite, da je omrežni vtič na napajalniku priključen v vtičnico.
- ▶ Preverite napajalni kabel glede morebitnih poškodb.

Če težavo s temi opozorili ne morete odpraviti, se obrnite na naš servisni center. Nikakor ne poskušajte sami popravljati aparata!

**Odstranjevanje****Pozor! Okoljska škoda v primeru napačnega odstranjevanja.**

- ▶ Pred odstranitvijo izpraznite akumulatorje!
- ▶ S pravilnim odstranjevanjem varujemo okolje in preprečujemo možne škodljive vplive na ljudi in okolje.

Pri odstranjevanju aparata upoštevajte veljavne zakonske predpise.

**Informacije o odstranjevanju električnih in elektronskih naprav v Evropski skupnosti:**

v Evropski skupnosti je odstranjevanje aparatov na električni pogon urejeno z nacionalnimi predpisi, ki temeljijo na evropski Direktivi 2012/19/ES o odpadnih elektronskih napravah (WEEE). Poslej naprav ni več dovoljeno odlagati med komunalne ali gospodinjske odpadke.

Aparat bodo brezplačno sprejeli na komunalnih zbirnih centrih oz. v zbiralnicah surovin.

Embalaža je izdelana iz materiala, ki ga je mogoče reciklirati. Odlagajte jo na okolju prijazen način in jo reciklirajte.

de

en

fr

it

es

pt

nl

sv

no

fi

tr

pl

cs

sk

hu

sl

ro

bg

ru

uk

el

ar

## Indicații generale de siguranță

### Folosire conformă

- Folosiți mașinile de tuns părul exclusiv pentru tunderea părului uman, a bărbii și a sprâncenelor.
- Folosiți mașinile de tuns pentru uz animal exclusiv pentru tunderea părului și blănii animalelor.
- Acest aparat a fost construit pentru utilizarea în domeniul comercial.

### Instrucțiuni pentru utilizator

- Înainte de prima punere în funcțiune a aparatului, citiți bine instrucțiunile de folosire și familiarizați-vă cu aparatul.
- Nu este permisă utilizarea acestui aparat de către persoane (inclusiv copii) care au capacitate locomotorie, senzorială sau mentală redusă sau sunt lipsite de experiență și pregătire, cu excepția cazului în care sunt sub supraveghere sau sunt instruite în privința utilizării aparatului de către o persoană răspunzătoare pentru siguranța lor. Copiii trebuie supravegheați pentru a vă asigura că nu se joacă cu aparatul.
- Depozitați aparatul într-un loc inaccesibil pentru animale, protejat de intemperii.

### Pericole



#### **Pericol! Electrocutare din cauza daunelor la aparat/ștecherul de alimentare de la rețea.**

- ▶ Nu folosiți aparatul dacă nu funcționează corect, dacă este deteriorat sau dacă a căzut în apă. Solicitați efectuarea reparațiilor doar de către un centru de service autorizat care utilizează doar piese de schimb originale, pentru a evita pericolele.
- ▶ Nu folosiți niciodată aparatul cu un cablu de alimentare sau alimentator cu ștecher defecte. Un cablu electric deteriorat poate fi înlocuit cu un cablu de schimb original doar într-un centru de service autorizat sau de către o persoană calificată, pentru a evita pericolele.
- ▶ Aparatele electrice pot fi reparate doar de persoane calificate, specializate în domeniul electrotehnic.



#### **Pericol! Electrocutare prin penetrare de lichide.**

- ▶ Așezați și păstrați întotdeauna aparatele electrice astfel încât să nu poată cădea accidental în apă (de ex. în chiuvetă). Feriți aparatul de apă și alte lichide.
- ▶ Nu atingeți și nu întindeți mâna în nici un caz după un aparat electric căzut în apă. Scoateți imediat ștecherul din priză.

- ▶ Duceți aparatul la verificat în centrul de service înainte de a-l repune în funcțiune.
- ▶ Folosiți și păstrați aparatul numai în camere uscate.



### **Pericol de explozie!**

- ▶ Nu folosiți niciodată aparatul în medii în care se folosesc aerosoli (spray-uri) sau în care se eliberează oxigen.
- ▶ Nu încercați să schimbați singuri acumulatorul.
- ▶ Acumulatorii pot fi înlocuiți în service doar cu tipurile aprobate de producător.



### **Avertisment! Accidentări din cauza seturilor de cuțite supraîncălzite.**

- ▶ Folosirea prea îndelungată a aparatului duce la încălzirea setului de cuțite. Întrerupeți regulat utilizarea pentru a permite setului de cuțite să se răcească.



### **Avertisment! Răniri prin manipulare neadecvată**

- ▶ Nu folosiți niciodată aparatul dacă setul de lame este deteriorat.
- ▶ Opriti imediat aparatul înainte de a-l pune deoparte, deoarece aparatul poate cădea din cauza vibrațiilor.



### **Precauție! Daune prin manipulare neadecvată.**

- ▶ Folosiți doar curent alternativ indicat pe plăcuța indicatoare a aparatului.
- ▶ Folosiți exclusiv accesoriile recomandate de către producător.
- ▶ Pentru încărcarea aparatului folosiți exclusiv alimentatorul cu ștecher inclus în setul de livrare. Înlocuiți alimentatoarele cu ștecher defecte doar cu piese de schimb originale, pe care le puteți procura de la centrul de service.
- ▶ Nu introduceți niciodată și nu lăsați să cadă obiecte în fantele aparatului.
- ▶ Nu transportați aparatul de cablul de alimentare și pentru scoaterea din priză trageți de fișă și nu de cablu sau aparat.
- ▶ Nu înfășurați cablul în jurul aparatului.
- ▶ Țineți cablul de rețea și aparatul la distanță de suprafețele fierbinți.
- ▶ Nu încărcați și nu depozitați aparatul cu cablul de alimentare îndoit sau răsucit.

## Indicații generale pentru utilizator

### Informații referitoare la folosirea instrucțiunilor de folosire

- ▶ Înainte de a pune aparatul în funcțiune pentru prima oară, instrucțiunile de folosire trebuie citite și înțelese integral.
- ▶ Instrucțiunile de folosire aparțin de produs și trebuie să fie păstrate cu grijă și să fie la îndemână.
- ▶ Acest manual de utilizare poate fi solicitat și sub formă de fișier PDF în centrul de service.
- ▶ Instrucțiunile trebuie să însoțească aparatul dacă acesta se transmite mai departe la terți.
- ▶ În caz de conflict cu normele sau indicațiile de siguranță naționale, măsurile naționale de siguranță au prioritate.

### Clarificări simboluri și indicații



#### PERICOL

Pericol de electrocutare având ca urmări răniri corporale grave sau decesul.



#### PERICOL

Pericol de explozie cu posibile urmări de răniri grave sau moarte.



#### AVERTISMENT

Avertizare în cazul unei posibile răniri sau al unui risc asupra sănătății.



#### ATENȚIE

Indicație asupra pericolului de daune materiale.



Indicație cu informații utile și sfaturi.

- ▶ Veți fi solicitați să efectuați o acțiune.
1. Efectuați aceste acțiuni în ordinea descrisă.

## Descriere produs

### Denumirea pieselor (fig. 1)

- A Set de cuțite
- B Manetă de curățare
- C Întrerupător pornit/oprit
- D Indicator de încărcare/Indicator capacitate
- E Mufă aparat
- F Suport încărcător
- G Posibilități de desfășurare a cablului de alimentare
- H Mufă suport încărcător
- I Bloc piepteni, lungime de tăiere 3 mm\*
- J Bloc piepteni, lungime de tăiere 6 mm\*
- K Bloc piepteni, lungime de tăiere 9 mm\*
- L Bloc piepteni, lungime de tăiere 12 mm\*
- M Bloc piepteni, lungime de tăiere 18 mm\*
- N Bloc piepteni, lungime de tăiere 25 mm\*
- O Alimentator rețea cu ștecăr
- P Fișă de conectare la aparat
- Q Periuță de curățat
- R Ulei pentru setul de cuțite

\* Blocurile pieptene sunt accesorii opționale și pot diferi de la un model la altul.

### Date tehnice

#### Aparat portabil

Mecanism:	motor DC
Acumulatori:	acumulator Ni-MH
Durata de funcționare acumulator:	până la 120 minute
Dimensiuni (LxLxI):	173 x 47 x 39 mm
Greutate:	circa 200 g
Nivel de presiune acustică:	max. 63 dB(A) @ 25 cm
Vibrare:	< 2,5 m/s <sup>2</sup>

#### Suport încărcător

Măsurii cu accesorii (LxLxI):	121 x 117 x 61 mm
Greutate:	116 g

#### Alimentator rețea cu ștecăr

Model:	adaptor 6000
Putere:	max. 12 W
Tensiune de funcționare:	100 – 240 V AC / 50 – 60 Hz

#### Condiții de funcționare

Ambient:	0°C – +40°C
----------	-------------

Aparatul este prevăzut cu izolație de protecție și antiparazitare. El îndeplinește cerințele Directivei UE privind compatibilitatea electromagnetică 2004/108/CE și Directiva privind echipamentele tehnologice 2006/42/CE.

## Funcționarea

### Pregătire

- ! Păstrați pachetul original pentru o depozitare ulterioară sau pentru transport.

- ▶ Controlați ca livrarea să fie completă.
- ▶ Controlați fiecare piesă să nu aibă daune de transport.

### Siguranță



**Precauție! Daune din cauza alimentării de tensiune necorespunzătoare.**

- ▶ Folosiți doar curent alternativ indicat pe plăcuța indicatoare a aparatului.

### Încărcarea acumulatorului

- ! Înainte de prima punere în funcțiune este necesar un timp de încărcare de aprox. **90 minute!**

1. Introduceți fișa de conectare (P) a alimentatorului cu ștecăr în mufa de încărcare aparatului (H) (fig. 4Ⓞ).

- ! · Aparatul poate fi conectat și direct cu alimentatorul cu ștecăr pentru încărcare (fig. 2Ⓞ/Ⓞ).
- Printr-un control inteligent de încărcare, se va evita supraîncărcarea aparatului.

2. Introduceți alimentatorul cu ștecăr în priză (fig. 4Ⓞ).
3. Deconectați aparatul de la întrerupătorul de pornire/oprire (fig. 3Ⓞ).
4. Puneți aparatul la încărcat (fig. 4) sau conectați-l direct la rețeaua de alimentare prin alimentatorul cu ștecăr (fig. 2Ⓞ/Ⓞ). Începe încărcarea.

- ! · În timpul procesului de conectare indicatorul de încărcare (D) de pe transformatorul cu ștecăr este aprins verde.
- După scoaterea aparatului din stația de încărcare, indicatorul de încărcare se stinge (mod de economie curent).
- Timpul de încărcare până la atingerea capacității complete se ridică la cca. **90 minute.**

5. Imediat ce bateria este complet încărcată, indicatorul de încărcare clipește verde.

### Funcționarea cu acumulator

1. Porniți aparatul înainte de utilizare și opriți-l după utilizare, folosind întrerupătorul de pornire/oprire înainte (fig. 3Ⓞ/Ⓞ).

- ! · Când acumulatorul este complet încărcat, aparatul poate fi utilizat până la **120 Minute** fără conectare la rețea.
- După aprinderea indicatorului de capacitate (D), aparatul deține încă un rest de capacitate de 10%. Aparatul trebuie acum încărcat.
- Recomandare: Pentru prelungirea duratei de viață a acumulatorilor, reîncărcarea trebuie făcută atunci când se aprinde indicatorul de capacitate (D) roșu în timpul funcționării aparatului cu baterii.
- Dacă setul de cuțite nu este îngrijit corespunzător, durata de viață a aparatului se reduce sensibil.

### Funcționarea de la rețea

1. Introduceți fișa de conectare (P) a alimentatorului cu ștecăr în mufa de încărcare aparatului (E) (fig. 2Ⓞ).
2. Introduceți alimentatorul cu ștecăr în priză (fig. 2Ⓞ).
3. Porniți aparatul înainte de utilizare și opriți-l după utilizare, folosind întrerupătorul de pornire/oprire înainte (fig. 3Ⓞ/Ⓞ).

### Folosire

#### Tunderea cu pieptenii detașabili

Aparatul poate fi utilizat și cu pieptenii detașabili.

- ! Setul de livrare include următoarele tipuri de piepteni detașabili, în funcție de model:  
3 mm, 6 mm, 9 mm, 12 mm, 18 mm și 25 mm lungime de tăiere.

#### Montarea / demontarea pieptenilor detașabili

1. Împingeți blocul de piepteni prin glisare în sensul săgeții pe setul de cuțite (fig. 5Ⓞ).
2. Blocul de piepteni se detașează prin glisare în sensul săgeții (fig. 5Ⓞ).

### Întreținere



**Avertisment! Răniri și daune prin manipulare neadecvată.**

- ▶ Opriți aparatul înainte de lucrările de întreținere și curățare și deconectați-l de la alimentarea electrică.

### Curățare și îngrijire



**Pericol! Electrocutare prin penetrare de lichide.**

- ▶ Nu scufundați aparatul în apă!
- ▶ Nu lăsați lichide să penetreze în aparat.
- ▶ Conectați aparatul la rețea numai când este complet uscat.



**Precauție! Daune prin folosirea de agenți chimici agresivi.**

- Agenții chimici agresivi pot dăuna aparatului și accesoriilor.
- ▶ Nu folosiți soluții sau agenți abrazivi.
- ▶ Folosiți exclusiv produse de curățare și ulei pentru lame recomandate de către producător.



Accesoriile și piesele de schimb pot fi procurate prin dealerii dumneavoastră sau centrul nostru de service.

- ▶ Înlăturați pieptenele detașabil după fiecare folosire (fig. 5Ⓞ) și rabatați setul de cuțite de la aparat (fig. 6Ⓞ). Îndepărtați resturile de păr din deschiderea carcasei și setul de cuțite cu ajutorul periutei (fig. 7). Apăsati în plus pârghia de curățare. În acest fel puteți îndepărta ușor resturile de păr dintre foarfecele pieptenului și foarfecele cuțitului cu ajutorul periei de curățat. **(CURĂȚARE UȘOARĂ).**
- ▶ Ștergeți aparatul numai cu o lavetă moale, eventual ușor umezită.
- ▶ Curățați setul de cuțite numai cu spray-ul de igienă.
- ▶ Ungeți setul de lame doar cu ulei pentru setul de lame (fig. 8).



- ▶ Pentru o bună capacitate de tăiere și de durată este important ca setul de cuțite să fie uns frecvent.
- ▶ Dacă după o durată îndelungată de utilizare capacitatea de tăiere se reduce, chiar dacă aparatul a fost curățat și uns în mod regulat, setul de cuțite trebuie înlocuit.

### Înlocuirea setului de cuțite

1. Oprii aparatul de la întrerupătorul pornit/oprit (fig. 3Ⓢ) și decuplați-l de la sursa de alimentare cu energie.
2. Îndepărtați setul de cuțite de pe carcasă, împingându-l în sensul săgeții (fig. 5Ⓢ). Înlăturați setul de cuțite.
3. Pentru montarea la loc a setului de cuțite, îl aranjați cu cârligul în elementul de prindere în carcasă și îl împingeți spre carcasă până la blocare (fig. 6Ⓢ).

### Înlăturarea problemelor

#### Setul de cuțite taie prost sau ciuște.

Cauză: Setul de cuțite este murdar sau uzat.

- ▶ Curățați și gresați setul de cuțite (fig. 7/8), în cazul în care prin aceasta nu se remediază problema înlocuiți setul de cuțite (fig. 6).

#### Durata bateriilor este prea scurtă.

Cauză: Setul de cuțite și orificiul carcusei sunt murdare.

- ▶ Curățați și ungeți cu ulei setul de cuțite (fig. 7/8).

Cauză: Afișajul capacitiv imprecis

- ▶ Descărcați complet aparatul și încărcăți apoi complet fără întrerupere.

Cauză: Acumulatorul este uzat.

- ▶ Duceți acumulatorul în service pentru a fi schimbat.

#### Rănirea pielii

Cauză: Apăsare prea puternică pe piele.

- ▶ Atunci când tundeți foarte scurt, reduceți presiunea de apăsare pe piele.

Cauză: Set de cuțite defect.

- ▶ Controlați dacă au fost deteriorate vârfulurile dinților în timpul utilizării și eventual înlocuiți setul de cuțite.

#### Lampa indicatoare a nivelului de încărcare nu se aprinde.

Cauză: Aparatul nu este poziționat corect în încărcător.

- ▶ Asigurați-vă că aparatul este poziționat corect în încărcător.

Cauză: Alimentare cu curent defectă.

- ▶ Asigurați-vă că elementul de rețea este conectat corect la priză.
- ▶ Verificați cablul de alimentare să nu aibă defecte.

Dacă problema nu se poate rezolva cu aceste instrucțiuni, contactați centrul nostru de service. Nu încercați să reparați aparatul pe cont propriu!

### Eliminare



#### Precauție! În caz de eliminare necorespunzătoare mediul poate fi dăunat.

- ▶ Descărcați complet acumulatorii înainte de eliminare!
- ▶ Eliminarea corectă protejează mediul și previne posibile efecte dăunătoare asupra omului și mediului.

La eliminarea aparatului, respectați normele corespunzătoare. **Informație privind eliminarea aparatelor electrice și electronice în comunitatea europeană:**



În cadrul Comunității europene, în cazul aparatele cu funcționare electrică, eliminarea este reglementată prin norme naționale, care se bazează pe directiva UE 2012/19/CE referitoare la aparatele electronice uzate (WEEE). Astfel nu este permisă eliminarea aparatului la gunoii menajeri. Aparatul este preluat de către punctele locale de colectare și reciclare. Ambalajul produsului este realizat din materiale reciclabile. Eliminați-le în mod ecologic și duceți-le la reciclant.



## Общи указания за безопасност

### Употреба по предназначение

- Ползвайте машинките за подстригване само за подстригване на коса, на брада или на вежди.
- Ползвайте машинката за подстригване на животни само за животински косъм и козина .
- Този уред е конструиран за професионална употреба.

### Изисквания към потребителя

- Преди първото пускане на уреда в експлоатация прочетете цялото упътване и се запознайте с уреда.
- Този уред не е подходящ за ползване от хора (включително и деца) с ограничени физически, органолептични или психически възможности без опит и знания, освен ако не са под надзор или не са инструктирани как да се ползва уреда от лице, което отговаря за тяхната безопасност. Децата трябва да се наблюдават, за да не си играят с уреда.
- Уредът да се съхранява на място, където животни нямат достъп и да е на защитено от влиянието на времето.

### Заплахи



#### **Опасност! Токов удар от щета по уреда / захранващ кабел.**

- ▶ Уредът да не се ползва, ако не работи както трябва, ако е повреден или ако е паднал във водата. Ремонтът да се извършва само от оторизиран сервизен център при употреба на оригинални резервни части, за да се избегнат опасности.
- ▶ Уредът никога да не се ползва, ако е повреден кабелът. Повреден захранващ кабел респ. кабел на адаптера, може да се замени с оригинален само от оторизиран сервиз или от лице с подобна квалификация, за да се избегнат опасности.
- ▶ Електроуреди могат да се ремонтират само от специалисти с електротехническо образование.



#### **Опасност! Токов удар поради влязла течност.**

- ▶ Електроуредите да се поставят и съхраняват така, че да не могат да паднат във водата (напр. в умивалника). Уредът да се държи на страна от контакт с вода и с други течности.

- ▶ Паднал във вода уред в никакъв случай да не се пипа и да не се бърка във водата. Веднага да се издърпа кабела.
- ▶ Преди да се ползва отново уреда, да се провери в центъра за обслужване.
- ▶ Уредът да се ползва и съхранява само в сухи помещения.



## **Опасност от експлозия!**

- ▶ Уредът да не се ползва в среди, в които се ползват аерозолни продукти (спрей) или се отделя кислород.
- ▶ Не се опитвайте сами да смените акумулатора.
- ▶ Акумулаторите могат да се подменят в сервизен център само с видове, разрешени от производителя.



## **Предупреждение! Наранявания в следствие на прегрети ножчета.**

- ▶ При дълготрайна употреба на уреда може да прегреят ножчетата. Прекъсвайте редовно употребата за да изстинат ножчетата.



## **Предупреждение! Наранявания в следствие на неправилно ползване.**

- ▶ Уредът никога да не се ползва с повредени ножчета.
- ▶ Преди да поставите някъде уреда винаги го изключвайте, тъй като може да падне поради вибрациите.



## **Внимание! Щети в следствие на неправилно ползване.**

- ▶ Захранвайте уреда само с променливо напрежение, посочено на типовата табелка на уреда.
- ▶ Използвайте само аксесоарите, препоръчани от производителя.
- ▶ За зареждане ползвайте само доставения от производителя адаптерен щекер. Заменяйте дефектни адаптерни щекери само с оригинални резервни части, които можете да получите от нашите обслужващи сервиси.
- ▶ Да не се вкарват предмети или да се допуска те да паднат в отворите на уреда.
- ▶ Уредът да не се носи за кабела и при изваждане от контакта да не се дърпа за кабели или за уреда, а от щекера.
- ▶ Да не се увива кабела около уреда.
- ▶ Захранващият кабел и уреда да стоят настрана от горещи повърхности.
- ▶ Уредът да не се зарежда или съхранява с усукан или прегънат захранващ кабел.

## Общи указания за ползване

### Информация за ползване на упътването

- ▶ Преди да ползвате уреда за първи път трябва да прочетете и да разберете цялото упътване.
- ▶ Гледайте на упътването като на част от уреда и го съхранявайте добре на достъпно място.
- ▶ Това упътване може да бъде получено и като PDF-файл от центъра за обслужване на клиенти.
- ▶ При предаване на уреда на други прилагайте упътването.
- ▶ При конфликти с националните разпоредби или указания за безопасност трябва да се следват националните.

### Обяснения на символите и указанията



#### ОПАСНОСТ

Опасност от токов удар с вероятност за тежки телесни повреди или смърт.



#### ОПАСНОСТ

Опасност от експлозия с вероятност за тежки телесни повреди или смърт.



#### ПРЕДУПРЕЖДЕНИЕ

Предупреждение за евентуално телесно нараняване или за опасност за здравето.



#### ВНИМАНИЕ

Указание за опасност от материални щети.



Указание за полезна информация и съвети.

- ▶ Вие се призовавате за дадено действие.

1. Извършете тези действия в посочената последователност.

## Описание на продукта

### Описание на частите (фиг. 1)

- A** Ножчета
- B** Палец за почистване
- C** Бутон за включване/изключване
- D** Индикатор на нивото за зареждане/Показание на капацитетата
- E** Щепсел на уреда
- F** Стойка за зареждане
- G** Възможни начини на изваждане на кабела.
- H** Щепсел на стойката за зареждане
- I** Приставка гребен, дължина на рязане 3мм\*
- J** Приставка гребен, дължина на рязане 6мм\*
- K** Приставка гребен, дължина на рязане 9мм\*
- L** Приставка гребен, дължина на рязане 12мм\*
- M** Приставка гребен, дължина на рязане 18мм\*
- N** Приставка гребен, дължина на рязане 25мм\*
- O** Щекер на адаптера
- P** Щекер за подаване на напрежение
- Q** Четка за почистване
- R** Масло за ножчетата

\* Гребените приставки и допълнителните аксесоари могат да се различават, в зависимост от модела.

### Технически данни

#### Ръчен уред

Задвижване:	DC-двигател
Акумулатор:	Ni-MH акумулатор
Продължителност на работа на акумулатора:	до 120 min
Размери (ДхВхШ):	173 x 47 x 39 mm
Тегло:	около 200 g
Ниво на звуковата емисия:	max. 63 dB(A) @ 25 cm
Вибрация:	< 2,5 m/s <sup>2</sup>

#### Стойка за зареждане

Размери	
с аксесоари (ШхДхВ):	121 x 117 x 61 mm
Тегло:	116 g

#### Щекер на адаптера

Тип:	адаптер 6000
Консумирана мощност:	max. 12 W
Работно напрежение:	100 – 240 V AC / 50 – 60 Hz

#### Условия на работа

Околна среда:	0°C – +40°C
---------------	-------------

Уредът е със защитна изолация и не смущава радиообхвата. Той съответства на директивата на ЕС за електромагнитна поносимост 2004/108/EG и на директивата за машини 2006/42/EG.

de

en

fr

it

es

pt

nl

sv

no

fi

tr

pl

cs

sk

hu

sl

ro

bg

ru

uk

el

ar

## Начин на ползване

### Подготовка

-  Запазете опаковката за по-късно съхраняване или транспорт.

- ▶ Проверете съдържанието на доставката.
- ▶ Проверете частите за евентуални повреди от транспорт.

### Безопасност



#### Внимание! Щети от неправилно захранващо напрежение.

- ▶ Захранвайте уреда само с променливо напрежение, посочено на типовата табелка на уреда.

### Зареждане на акумулатора

-  Преди първата употреба е необходимо уредът да се зареди около **90 Minuten!**

1. Щекерът за подаване на напрежение на уреда (P) на адаптера да се свърже със стойката за зареждане на уреда (H) (фиг. 4ⓐ).

- 
  - Уредът може и директно да се свърже с адаптера за зареждане (фиг. 2ⓐ/ⓑ).
  - Чрез един интелигентен магнит за зареждане се предотвратява презареждане на акумулатора.

2. Включете адаптерния щекер в контакта към мрежата (фиг. 4ⓐ).
3. Изключете с бутона за включване/изключване уреда (фиг. 3ⓐ).
4. Поставете уреда в стойката за зареждане (фиг.4) или го свържете директно с кабела на адаптера (фиг. 2ⓐ/ⓑ). Започва зареждането.

- 
  - Докато трае зареждането свети светодиодът на индикатора за нивото на зареждане (D).
  - След вземане на уреда от стойката за зареждане изгасва показанието на индикатора за зареждане (икономичен режим).
  - Времето на зареждане до достигане на пълния капацитет е **90 минути**.

5. Щом акумулаторът се зареди напълно, индикацията мига зелено.

### Работа с акумулатор

1. С бутона за включване/изключване включете уреда и след употреба го изключете (фиг. 3ⓐ/ⓑ).

- 
  - При напълно зареден акумулатор уредът може да се ползва до **120 минути** без захранване от мрежата.
  - След като светнат червените сегменти за показанието на капацитета (D), уредът има остатъчен капацитет от около 10%. Сега трябва да се зареди уреда.
  - Препоръка: За да се удължи живота на акумулатора, трябва презареждането да става след като червените сегменти на показанието на капацитета (D) светнат по време на работа в акумулаторен режим.

- При недостатъчна грижа за ножчетата може значително да се скъси времето на ползване на уреда.

### Работа със захранване от мрежата

1. Включете захранващият кабел на уреда (P) от адаптера в контакта на уреда (E) (фиг. 2ⓐ).
2. Включете адаптерния щекер в контакта към мрежата (фиг. 2ⓐ).
3. С бутона за включване/изключване включете уреда и след употреба го изключете (фиг. 3ⓐ/ⓑ).

### Обслужване

#### Подстригване с приставки гребен

Уредът може да се ползва и с приставки гребен.



В зависимост от модела, в доставката са включени следните приставки гребени:  
3 mm, 6 mm, 9 mm, 12 mm, 18 mm и 25 mm дължина на рязане.

#### Поставяне и смъкване на приставката гребен.

1. Плъзнете приставката гребен по посока на стрелката до достигане на ножчетата (фиг. 5ⓐ).
2. Приставката гребен може да се махне по посока на стрелката (фиг. 5ⓑ).

### Поддръжка



#### Предупреждение! Наранявания и материални щети в следствие на неправилно ползване.

- ▶ Преди почистване или поддръжка изключете с бутона за включване/изключване уреда и прекъснете електрозахранването.

#### Почистване и поддръжка



#### Опасност! Токът удар поради влязла течност.

- ▶ Уредът да не се потапя във вода!
- ▶ Не допускайте да влязат течности в уреда.
- ▶ Включете уреда към захранването само когато е напълно изсушен.



#### Внимание! Щети от агресивни химикали.

- Агресивни химикали могат да повредят уреда и аксесоарите.
- ▶ Не употребявайте разтворители и абразивни средства.
  - ▶ Използвайте само препоръчаните от производителя почистващи средства и смазочно масло за ножчета.



Допълнителни аксесоари и резервни части можете да получите при Вашия търговец или от нашия център за обслужване.

- ▶ След всяка употреба смъквайте приставката гребен (фиг. 5ⓐ) и отворете ножчетата (фиг. 6ⓐ). С четка почистете от косъмчетата от отвората на уреда и от ножчетата (фиг. 7). Освен това натиснете лостчето за почистване. Така можете лесно да почистите от косъмчета между гребена за подстригване и ножчетата с четката за почистване (**EASY CLEANING**).

- ▶ Почиствайте уреда само с мека, евентуално леко влажна кърпа.
- ▶ Почиствайте ножчетата с хигиеничния спрей.
- ▶ Смазвайте ножчетата със смазочно масло за ножчета (фиг. 8).



- ▶ За добра и дълготрайна работа на режещите елементи е важно те редовно да се смазват.
- ▶ Ако след продължителна употреба, въпреки редовното почистване и смазване, спадне режещата способност на ножчетата, те трябва да се подменят.

### Подмяна на ножчетата

1. Изключете с бутона за включване/изключване уреда (фиг. 3Ⓢ) и прекъснете електрозахранването.
2. Натиснете ножчетата по посока на стрелката от корпуса (фиг. 6Ⓢ). Смъкнете ножчетата.
3. При монтиране отново, да се захванат ножчетата с кукичката на корпуса на уреда и да се притиснат към корпуса докато щракнат (фиг. 6Ⓢ).

### Отстраняване на проблеми

#### Ножчетата режат лошо или скубят.

- Причина: Ножчетата са замърсени или изхабени.
- ▶ Почистете и смажете ножчетата (фиг. 7/8), ако проблемът не се премахне подменете ножчетата (фиг. 6).

#### Акумулаторът издържа много кратко време.

Причина: Ножчетата и отвора на корпуса на уреда са замърсени.

- ▶ Почистете и смажете ножчетата (фиг. 7/8).

Причина: Показанието на капацитета е неточно

- ▶ Разредете акумулаторът напълно и после го заредете напълно без да прекъсвате зареждането.

Причина: Акумулаторът е изхабен.

- ▶ Подменете акумулаторите в центъра за обслужване.

#### Наранявания на кожата

Причина: Прекалено силно натискане на кожата.

- ▶ Намалете натиска при подстригване близо до кожата.

Причина: Повредени ножчета

- ▶ Проверете дали при употреба са повредени връхчетата на зъбчетата и подменете евентуално ножчетата.

#### Не свети показанието за капацитета.

Причина: Уредът не е поставен правилно в базата за зареждане.

- ▶ Уверете се, че уредът е поставен сигурно в стойката за зареждане.

Причина: Дефектно електрозахранване.

- ▶ Уверете се, че кабелът е пъхнат добре в контакта.
- ▶ Проверете захранващия кабел за евентуални повреди.

Ако с тези указания не можете да отстраните повредата, се обърнете към центъра за обслужване. Никога не се опитвайте сами да ремонтирате уреда!

### Отстраняване на отпадъци



**Внимание! Погрешното отстраняване причинява щети на околната среда.**

- ▶ Да се изпразнят акумулаторите преди да се изхвърлят!
- ▶ Правилното отстраняване служи на опазването на околната среда и предотвратява възможни вредни влияния върху човек и природа.

При изхвърляне на уреда спазвайте съответните законни разпоредби.

**Информация за изхвърляне на електрически и електронни уреди в Европейския съюз:**



В Европейския съюз за електроруди важат националните разпоредби за изхвърляне на отпадъци, които базират на Директива на ЕС 2012/19/ЕС за стара електронна техника (WEEE). Съгласно това те вече не могат да се изхвърлят в домашния смет.

Уредът се приема безплатно от комуналните събирателни пунктове респ. от пунктове за рециклиция. Опаковката на продукта е от материали, които могат да се рециклират. Изхвърлете ги природосъобразно и ги върнете за преработка.

de  
en  
fr  
it  
es  
pt  
nl  
sv  
no  
fi  
tr  
pl  
cs  
sk  
hu  
sl  
ro  
bg  
ru  
uk  
el  
ar

## Общие правила техники безопасности

### Использование по назначению

- Используйте машинку для стрижки волос только для стрижки людей (голова, борода, брови).
- Используйте машинку для стрижки животных только для стрижки волосяного покрова и шерсти животных.
- Данный прибор предназначен для профессионального использования.

### Требования к пользователю

- Перед эксплуатацией необходимо полностью прочесть данное руководство по эксплуатации и подробно ознакомиться с прибором.
- Данный прибор не рассчитан на использование лицами (включая детей) с недостаточными физическими, сенсорными или умственными способностями или недостаточным опытом или знаниями. Использование этой группой лиц допустимо лишь под наблюдением или под руководством лица, отвечающего за безопасность. Не оставляйте детей без присмотра; нельзя допускать, чтобы они играли с прибором.
- Храните прибор за пределами досягаемости животных и воздействия погодных явлений.

### Опасности



#### **Опасно! Опасность удара электрическим током в случае повреждения прибора/ сетевого блока.**

- ▶ Не используйте прибор, если он не работает надлежащим образом, был поврежден или же побывал в воде. Во избежание опасностей ремонт должен производиться исключительно в авторизованном сервисном центре и только с использованием оригинальных комплектующих.
- ▶ Никогда не используйте прибор с поврежденным сетевым кабелем или сетевым блоком. Во избежание возникновения опасности для замены поврежденного сетевого кабеля или сетевого блока на запасные обращайтесь в авторизованный сервисный центр или к квалифицированному специалисту.
- ▶ Ремонт электроприбора разрешается проводить только специалистам в области электротехники.

**Опасно! Опасность удара электрическим током в случае проникновения жидкости.**

- ▶ Всегда размещайте и храните электроприборы так, чтобы они не могли упасть в воду (например, в раковину). Держите прибор вдали от воды и других жидкостей.
- ▶ Ни в коем случае не дотрагивайтесь до упавшего в воду прибора, а также до воды, в которую он упал. Немедленно выньте вилку из розетки.
- ▶ Прежде чем вновь включать прибор, проверьте его в сервисном центре.
- ▶ Используйте и храните прибор только в сухих помещениях.

**Опасность взрыва!**

- ▶ Никогда не используйте прибор, если вблизи применяются аэрозольные распылители (спреи) или происходит выделение кислорода.
- ▶ Не пытайтесь заменить аккумуляторы самостоятельно.
- ▶ Разрешается производить замену аккумуляторов только на разрешенные производителем типы аккумуляторов, и только в сервисных центрах.

**Предупреждение! Опасность ожога со стороны блока ножей.**

- ▶ В результате длительной эксплуатации блок ножей может нагреться. Периодически прерывайте эксплуатацию, чтобы остудить блок ножей.

**Предупреждение! Опасность травмирования при ненадлежащем использовании.**

- ▶ Никогда не используйте прибор с поврежденным блоком ножей.
- ▶ Всегда выключайте прибор перед тем, как его отложить, так как вследствие вибраций прибор может упасть.

**Осторожно! Повреждение вследствие неверного использования.**

- ▶ Подключайте прибор только к сети переменного тока с напряжением, указанным на табличке прибора.
- ▶ Используйте только принадлежности, рекомендованные производителем.

de

en

fr

it

es

pt

nl

sv

no

fi

tr

pl

cs

sk

hu

sl

ro

bg

ru

uk

el

ar

- ▶ Для зарядки прибора используйте только сетевой блок питания, входящий в комплект поставки. Для замены неисправного штепсельного импульсного блока питания используйте только оригинальные запчасти, которые можно приобрести в нашем сервисном центре.
- ▶ Не вставляйте и не допускайте попадания каких-либо предметов в отверстия прибора.
- ▶ Не держите прибор за сетевой кабель при переноске; вынимая из розетки, держитесь за вилку, а не тяните за кабель или прибор.
- ▶ Не обматывайте сетевой кабель вокруг прибора.
- ▶ Не допускайте соприкосновения прибора и сетевого кабеля с горячими поверхностями.
- ▶ Не храните и не пользуйтесь прибором с перекрученным или надломленным сетевым кабелем.

## Общие рекомендации по пользованию

### Информация по пользованию руководством по эксплуатации

- ▶ Перед эксплуатацией прибора необходимо полностью прочесть и понять данное руководство по эксплуатации!
- ▶ Руководство по эксплуатации является неотъемлемой частью продукции, тщательно сохраняйте его и держите в легкодоступном месте.
- ▶ Вы также можете получить данное руководство по эксплуатации в формате PDF в нашем сервисном центре по запросу.
- ▶ При передаче прибора третьим лицам передавайте также и руководство по эксплуатации.
- ▶ В случае противоречий между руководством по эксплуатации и национальными правилами техники безопасности или техническими требованиями по безопасности приоритет имеют национальные нормы.

### Объяснения символов и указаний



#### ОПАСНОСТЬ

Опасность поражения электрическим током, которое может повлечь за собой тяжкие телесные повреждения или смерть.



#### ОПАСНОСТЬ

Опасность взрыва, который может повлечь за собой тяжкие телесные повреждения или смерть.



#### ПРЕДУПРЕЖДЕНИЕ

Предупреждение об опасности телесных повреждений или рисках для здоровья.



#### ОСТОРОЖНО

Предупреждение об опасности нанесения материального ущерба.



Полезная информация и советы.

- ▶ Указание выполнить соответствующее действие.

1. Выполните указанные действия в данном порядке.

## Описание прибора

### Наименование деталей (рис. 1)

- A** Блок ножей
- B** Рычажок для чистки
- C** Выключатель
- D** Контрольный индикатор зарядки/Индикатор степени зарядки
- E** Гнездо прибора
- F** Зарядная подставка
- G** Возможность вывести сетевой кабель
- H** Гнездо зарядной подставки
- I** Насадка, длина стрижки 3 мм\*
- J** Насадка, длина стрижки 6 мм\*
- K** Насадка, длина стрижки 9 мм\*
- L** Насадка, длина стрижки 12 мм\*
- M** Насадка, длина стрижки 18 мм\*
- N** Насадка, длина стрижки 25 мм\*
- O** Импульсный блок питания
- P** Штекер прибора
- Q** Щеточка для чистки
- R** Масло для блока ножей

\* Насадки входят в опциональные принадлежности и могут отличаться в зависимости от модели.

### Технические характеристики

#### Ручной прибор

Привод:	двигатель постоянного тока
Аккумуляторная батарея:	никель-металл-гидридный аккумулятор
Длительность работы от аккумулятора:	до 120 мин.
Габариты (Д/Ш/В):	173 x 47 x 39 мм



Вес:	прибл. 200 г
Уровень звукового давления:	макс. 63 дБ(А) @ 25 см
Вибрация:	< 2,5 м/с²

### Зарядная подставка

Размеры с принадлежностями (Ш/Г/В)	121 x 117 x 61 мм
Вес:	116 г

### Импульсный блок питания

Тип:	адаптер 6000
Потребляемая мощность:	макс. 12 Вт.
Рабочее напряжение:	100 – 240 В перем. тока / 50 – 60 Гц

Условия эксплуатации	
Окружающая среда:	0°C – +40°C

Прибор имеет надежную электроизоляцию и не создает радиопомех. Прибор соответствует требованиям Директивы ЕС по электромагнитной совместимости 2004/108/ЕС и Директивы ЕС по машиностроению 2006/42/ЕС.



## Эксплуатация

### Подготовка

- Сохраняйте упаковку прибора для последующего безопасного хранения или транспортировки.

- ▶ Проверьте комплектность поставки.
- ▶ Проверьте все компоненты на возможные повреждения при транспортировке.

### Безопасность



**Осторожно! Опасность вследствие несоответствующего питающего напряжения.**

- ▶ Подключайте прибор только к сети переменного тока с напряжением, указанным на табличке прибора.

### Зарядка аккумулятора

- Время первой зарядки перед вводом в эксплуатацию составляет прибл. **90 минут!**

1. Вставьте штекер (P) сетевого блока в гнездо зарядной подставки (H) (рис. 4ⓐ).

- Прибор также может быть напрямую соединен для зарядки с сетевым блоком (рис. 2ⓐ/ⓑ).
- Интеллектуальное управление зарядкой исключает избыточную зарядку аккумулятора.

2. Вставьте вилку сетевого блока в розетку (рис. 4ⓑ).
3. Выключите прибор с помощью выключателя (рис. 3ⓐ).
4. Установите прибор в зарядную подставку (рис. 4) или напрямую соедините его с сетевым блоком (рис. 2ⓐ/ⓑ). Начался процесс зарядки

- В течение процесса зарядки индикатор зарядки прибора (D) светится зеленым.

- Индикатор зарядки погаснет после вынимания устройства из зарядной подставки (режим экономии энергии).
- Время полной зарядки составляет около **90 минут.**

5. О полной зарядке аккумулятора свидетельствует индикатор зарядки, мигающий зеленым.

### Работа от аккумулятора

1. Включение и выключение прибора производится с помощью выключателя (рис. 3ⓐ/ⓑ).



- Полностью заряженный аккумулятор позволяет пользоваться прибором без подключения к сети в течение **120 минут.**
- После того, как загорелся красный контрольный индикатор (D), прибор располагает остаточной мощностью прим. в 10%. Прибор следует зарядить.
- Рекомендация: В целях повышения срока службы аккумуляторов зарядка должна производиться только после того, как загорелся красный контрольный индикатор (D) при работе от аккумулятора.
- При ненадлежащем уходе за блоком ножей длительность работы прибора может существенно снизиться.

### Работа от сети

1. Вставьте соединительный штекер (P) сетевого блока в гнездо прибора (E) (рис. 2ⓐ).
2. Вставьте вилку сетевого блока в розетку (рис. 2ⓑ).
3. Включение и выключение прибора производится с помощью выключателя (рис. 3ⓐ/ⓑ).

## Эксплуатация

### Стрижка с использованием насадок

Прибор может также использоваться с насадками.



- В комплект поставки входят следующие насадки в зависимости от модели: для длины стрижки 3 мм, 6 мм, 9 мм, 12 мм, 18 мм и 25 мм.

### Установка и отсоединение насадок

1. Надвиньте насадку на блок ножей в направлении стрелки до упора (рис. 5ⓐ).
2. Насадку можно снять, передвинув ее в направлении стрелки (рис. 5ⓑ).

## Техническое обслуживание



**Предупреждение! Опасность травм и материального ущерба при ненадлежащем использовании.**

- ▶ Перед началом очистки или технического обслуживания прибора следует отсоединить его от электрической сети.

## Очистка и уход



**Опасно! Опасность удара электрическим током в случае проникновения жидкости.**

- ▶ Не опускайте прибор в воду!
- ▶ Не допускайте проникновения жидкостей внутрь прибора.
- ▶ Только после полного высыхания прибор можно снова подключить к электрической сети.



**Осторожно! Повреждения вследствие агрессивных химикатов.**

Агрессивные химикаты могут повредить прибор и принадлежности.

- ▶ Не используйте растворители и абразивные чистящие средства.
- ▶ Применяйте только чистящие средства и масло для блока ножей, рекомендованные изготовителем.



Принадлежности и запасные части можно заказать в специализированном магазине или в нашем сервисном центре.

- ▶ После каждого использования снимайте насадку (рис. 5ⓐ) и откидывайте блок ножей от корпуса (рис. 6ⓐ). Щеточкой для чистки удалите остатки волос из отверстия в корпусе и из блока ножей (рис. 7). Дополнительно нажмите рычаг чистки. Это позволит удалить остатки волос между стригальной гребенкой и стригальным ножом с помощью щеточки для чистки (**EASY CLEANING**).
- ▶ Протирайте прибор только мягкой, при необходимости слегка влажной тряпкой.
- ▶ Очищайте блок ножей с помощью гигиенического спрея.
- ▶ Смазывайте блок ножей специальным маслом (рис. 8).



- ▶ Для обеспечения длительной и бесперебойной работы прибора важно часто смазывать блок ножей.
- ▶ Если после длительного использования, несмотря на регулярную чистку и смазку, производительность стрижки снижается, блок ножей необходимо заменить.

## Замена блока ножей

1. Выключите прибор при помощи выключателя (рис. 3ⓐ) и отключите его от электросети.
2. Блок ножей можно отсоединить, нажав на него по направлению стрелки в сторону, противоположную корпусу (рис. 6ⓐ). Снимите блок ножей.
3. Чтобы снова закрепить блок ножей, надвиньте его крючком на зажим на корпусе и надавите в направлении корпуса до щелчка (рис. 6ⓐ).

## Поиск и устранение неполадок

### Блок ножей плохо стрижет или дергает волосы.

Причина: Блок ножей загрязнен или изношен.

- ▶ Очистите и смажьте блок ножей (рис. 7/8), если проблеме устранить не удалось, замените блок ножей (рис. 6).

### Аккумулятор слишком быстро разряжается.

Причина: Загрязнение блока ножей и отверстия в корпусе прибора.

- ▶ Очистите и смажьте блок ножей (рис. 7/8).

Причина: Неточные показания индикатора заряда

- ▶ Полностью разрядите прибор, затем обеспечьте его полную и непрерывную зарядку.

Причина: Аккумулятор изношен.

- ▶ Для замены аккумулятора обращайтесь в сервисный центр.

### Повреждение кожи

Причина: Слишком сильное давление на кожу.

- ▶ Снизьте давление во время стрижки близко к коже.

Причина: Поврежден блок ножей.

- ▶ Проверьте кончики зубьев на повреждение и при необходимости замените блок ножей.

### Индикатор заряда не горит.

Причина: Прибор неправильно установлен в зарядную подставку.

- ▶ Убедитесь в том, что прибор установлен в зарядную подставку правильно.

Причина: Неисправность электроснабжения.

- ▶ Убедитесь в том, что сетевой блок соединен с розеткой.
- ▶ Проверьте сетевой кабель на наличие повреждений.

Если не удалось устранить проблему с помощью данных рекомендаций, обратитесь в наш сервисный центр. Никогда не пытайтесь самостоятельно ремонтировать прибор.

## Утилизация



**Осторожно! Вредное воздействие на окружающую среду при неправильной утилизации.**

- ▶ Перед утилизацией аккумулятора следует разрядить!
- ▶ Надлежащая утилизация способствует защите природы и предотвращает возможные вредные воздействия на человека и окружающую среду.

В случае утилизации прибора соблюдайте соответствующие законодательные предписания.

### Информация по утилизации электрических и электронных приборов в странах Европейского сообщества:



В странах-членах Европейского сообщества утилизация электрических приборов регулируется национальными предписаниями, базирующимися на директиве ЕС 2012/19/ЕС для отработанных электронных приборов (WEEE). Согласно этой директиве прибор запрещено утилизировать вместе с коммунальными и бытовыми отходами. Прибор бесплатно принимается в местных сборных пунктах и пунктах приема отходов для вторичной переработки.

Упаковка изделия выполнена из материалов, подлежащих вторичной переработке. Утилизируйте их экологически безопасным способом и отправляйте на вторичную переработку.

## Загальні вказівки з безпеки

### Використання за призначенням

- Машинка для стриження волосся призначена виключно для стриження людей (голова, борода, брови).
- Машинка для стриження тварин призначена виключно для стриження тваринної вовни й хутра.
- Цей пристрій призначений для професійного використання.

### Вимоги до користувача

- Перед першим використанням уважно прочитайте посібник з експлуатації та ознайомтеся із пристроєм.
- Цей пристрій не призначений для використання людьми (у тому числі дітьми), що мають обмежені фізичні, сенсорні чи розумові здібності або володіють недостатніми знаннями чи досвідом, за винятком випадків, коли такі люди знаходяться під наглядом чи отримують вказівки щодо користування пристроєм від особи, яка несе відповідальність за їх безпеку. Наглядайте за дітьми, щоб вони не бавилися з пристроєм.
- Зберігайте прилад поза зоною досяжності тварин та впливу погодних умов.

### Ризики й небезпеки



#### **Небезпека! Ураження струмом через пошкодження пристрою/блоку живлення.**

- ▶ Не використовуйте пристрій, якщо він не працює належним чином, був пошкоджений або ж побував у воді. Ремонт слід виконувати тільки в авторизованому сервісному центрі з використанням оригінальних запчастин, щоб уникнути небезпек.
- ▶ Не користуйтеся пристроєм із пошкодженим електричним кабелем або штепсельним імпульсним блоком живлення. Для безпечної заміни пошкодженого електричного кабелю чи блоку живлення на запасний звертайтеся до уповноваженого сервісного центру чи фахівця відповідної кваліфікації.
- ▶ Ремонтувати електричні пристрої дозволяється тільки спеціалістам, які мають електротехнічну освіту.

de

en

fr

it

es

pt

nl

sv

no

fi

tr

pl

cs

sk

hu

sl

ro

bg

ru

uk

el

ar



## **Небезпека! Ураження струмом через потрапляння рідини.**

- ▶ Тримайте та зберігайте електричні пристрої таким чином, щоб вони не могли впасти у воду (наприклад, в умивальник). Тримайте прилад на відстані від води або іншої рідини.
- ▶ У жодному разі не торкайтеся електричного пристрою, якщо той упав у воду, та не торкайтеся води. Одразу витягніть штекер із розетки.
- ▶ Перш ніж знов увімкнути пристрій, перевірте його в сервісному центрі.
- ▶ Користуйтеся пристроєм і зберігайте його тільки у сухих приміщеннях.



## **Небезпека вибуху!**

- ▶ Не користуйтеся пристроєм у середовищі, де застосовуються аерозолі (спреї) чи відбувається виділення кисню.
- ▶ Не намагайтеся самотужки замінити акумулятори.
- ▶ Дозволяється робити заміну акумуляторів тільки на дозволі виробником типи акумуляторів і тільки в сервісних центрах.



## **Попередження! Небезпека опіку з боку блоку ножів.**

- ▶ В результаті тривалої експлуатації ножовий блок може нагріватися. Періодично переривайте експлуатацію, щоб охолодити блок ножів.



## **Попередження! Травмування в разі неправильного поводження.**

- ▶ Ніколи не користуйтеся пристроєм з пошкодженим ножовим блоком.
- ▶ Перед тим як покласти пристрій, обов'язково його вимикайте — вібрація може спричинити падіння пристрою.



## **Обережно! Пошкодження в разі неправильного поводження.**

- ▶ Пристрій призначений для використання тільки від джерела змінного струму з напругою, що вказана на інформаційній табличці.
- ▶ Використовуйте тільки приладдя, рекомендоване виробником.

- ▶ Для заряджання пристрою використовуйте тільки штепсельний імпульсний блок живлення з комплекту постачання. Для заміни несправного штепсельного імпульсного блока живлення використовуйте тільки оригінальні запчастини, які можна придбати в нашому сервісному центрі.
- ▶ Не вставляйте й не допускайте потрапляння сторонніх предметів у наявні на пристрої отвори.
- ▶ Не тримайте пристрій за мережевий кабель при перенесенні; виймаючи з розетки, тримайтеся за вилку, а не тягніть за кабель або пристрій.
- ▶ Не намотуйте електричний кабель навколо пристрою.
- ▶ Тримайте електричний кабель в пристрій якнайдалі від гарячих поверхонь.
- ▶ Не зберігайте та не заряджайте пристрій з перекрученим або перегнутим мережевим кабелем.

## Загальні інструкції з використання

### Інформація щодо користування посібником з експлуатації

- ▶ Перед першим використанням пристрою уважно прочитайте весь посібник з експлуатації.
- ▶ Посібник з експлуатації є частиною виробу і мусить надійно зберігатися в легко доступному місці.
- ▶ Ви можете також отримати цей посібник з експлуатації в форматі PDF в сервісному центрі за запитом.
- ▶ У разі передачі пристрою третій особі слід також додати цей посібник з експлуатації.
- ▶ У разі невідповідності місцевим правилам техніки безпеки дотримуйтесь вимог, що діють у вашій країні.

### Роз'яснення символів і сигнальних слів



#### НЕБЕЗПЕКА

Небезпека ураження електричним струмом, що може спричинити тяжкі тілесні ушкодження чи навіть смерть.



#### НЕБЕЗПЕКА

Небезпека вибуху, що може спричинити тяжкі тілесні ушкодження чи навіть смерть.



#### ПОПЕРЕДЖЕННЯ

Попередження про можливість отримання тілесних ушкоджень чи існуючий ризик для здоров'я.



#### ОБЕРЕЖНО

Небезпека пошкодження майна.



Корисна інформація й поради.

- ▶ Вказівка на необхідність виконання певної дії.

1. Виконайте ці інструкції в наведеній послідовності.

## Опис виробу

### Позначення деталей (рис. 1)

- A Ножовий блок
- B Важіль чищення
- C Вимикач
- D Контрольний індикатор заряду / Індикатор заряду
- E Гніздо пристрою
- F Зарядна підставка
- G Можливість вивести мережевий кабель
- H Гніздо зарядної підставки
- I Гребінкова насадка, довжина стриження 3 мм\*
- J Гребінкова насадка, довжина стриження 6 мм\*
- K Гребінкова насадка, довжина стриження 9 мм\*
- L Гребінкова насадка, довжина стриження 12 мм\*
- M Гребінкова насадка, довжина стриження 18 мм\*
- N Гребінкова насадка, довжина стриження 25 мм\*
- O Штепсельний імпульсний блок живлення
- P Штекер пристрою
- Q Щіточка для чищення
- R Мазитило для ножового блока

\* Насадки належать до додаткового приладдя та можуть відрізнятися залежно від моделі.

### Технічні характеристики

#### Ручний пристрій

Привод: двигун постійного струму  
Акумулятор: нікель-метал-гідридний акумулятор

Тривалість роботи від акумулятора: до 120 хвилин  
Розміри (Д x Ш x В): 173 x 47 x 39 мм  
Вага: прибіл. 200 г  
Рівень звукового тиску: макс. 63 дБ(A) @ 25 см  
Вібрація: < 2,5 м/с<sup>2</sup>

## Зарядна підставка

Габарити  
з приладдям (Д x Г x В): 121 x 117 x 61 мм  
Вага: 116 г

## Штепсельний імпульсний блок живлення

Тип: адаптер 6000  
Споживання потужності: макс. 12 Вт  
Робоча напруга: 100 - 240 В непост. струму /  
50 - 60 Гц

## Умови експлуатації

Навколишнє середовище: 0°C – +40°C

Пристрій має електроізоляцію та захищений від радіоперешкод. Він відповідає вимогам Директиви ЄС щодо електромагнітної сумісності 2004/108/EG та Директиви ЄС щодо машинобудування 2006/42/EG.

## Використання

### Підготовка



Збережіть пакувальні матеріали для надійного зберігання та транспортування пристрою в майбутньому.

- ▶ Перевірте комплектність поставки.
- ▶ Перевірте всі деталі на наявність пошкоджень, отриманих у процесі транспортування.

### Безпека



**Обережно! Пошкодження через використання невідповідної напруги.**

- ▶ Пристрій призначений для використання тільки від джерела змінного струму з напругою, що вказана на інформаційній табличці.

## Заряджання акумулятора



Тривалість заряджання перед першим використанням має складати приблизно **90 хвилин!**

1. Вставте штекер пристрою (P) на штепсельному імпульсному блоці живлення у гніздо зарядної підставки (H) (мал. 4Ⓞ).



- Також для заряджання пристрій можна з'єднати зі штепсельним імпульсним блоком живлення напругу (мал. 2Ⓞ/Ⓞ).
- Спеціальна контрольна система унеможливіє надмірне заряджання акумулятора.

2. Підключіть штепсельний імпульсний блок живлення до електричної розетки (мал. 4Ⓞ).
3. Вимкніть пристрій за допомогою вимикача (мал. 3Ⓞ).
4. Встановіть пристрій на зарядній підставці (мал. 4) або з'єднайте його безпосередньо зі штепсельним імпульсним блоком живлення (мал. 2Ⓞ/Ⓞ). Почнетися процес заряджання.



- Під час заряджання індикатор заряду світитиметься зеленим.
- Індикатор заряду погасне після виймання пристрою із зарядної підставки (режим економії енергії).

- Тривалість повного заряджання складає близько **90 хвилин**.

5. Про повну зарядку акумулятора свідчить індикатор, який блимає зеленим.

## Використання в режимі живлення від акумулятора

1. За допомогою вимикача увімкніть пристрій, а після використання вимкніть його (мал. 3Ⓞ/Ⓞ).



- З повністю зарядженим акумулятором пристрій може працювати до **120 хвилин** без підключення до мережі.
- Після того як загориться червоний індикатор заряду (D), залишкова потужність пристрою складає приблизно 10%. Пристрій треба зарядити.
- Порада. Для того, щоб подовжити термін експлуатації акумуляторів, їх треба заряджати тільки після того, як загориться червоний індикатор заряду (D) під час роботи в режимі живлення від акумулятора.
- У разі неналежного догляду за ножовим блоком тривалість роботи може суттєво зменшитися.

## Використання в режимі живлення від мережі

1. Вставте штекер пристрою (P) на штепсельному імпульсному блоці живлення у гніздо пристрою (E) (мал. 2Ⓞ).
2. Підключіть штепсельний імпульсний блок живлення до електричної розетки (мал. 2Ⓞ).
3. За допомогою вимикача увімкніть пристрій, а після використання вимкніть його (мал. 3Ⓞ/Ⓞ).

## Експлуатація

### Стриження з використанням гребінкових насадок

Пристрій можна використовувати разом із гребінковими насадками.



До комплекту входять наступні гребінкові насадки залежно від моделі:  
довжина стриження 3 мм, 6 мм, 9 мм, 12 мм, 18 мм і 25 мм.

### Встановлення / знімання гребінкової насадки

1. До упору насуньте гребінкову насадку на ножовий блок у напрямку стрілки (мал. 5Ⓞ).
2. Щоб зняти гребінкову насадку, посуňte її в напрямку стрілки (мал. 5Ⓞ).

## Технічне обслуговування



**Попередження! Травмування й пошкодження майна в разі неправильного поводження.**

- ▶ Перед початком чищення або технічного обслуговування від'єднайте пристрій від електричної мережі.

## Чищення та догляд



**Небезпека! Ураження струмом через потрапляння рідини.**

- ▶ Не занурюйте пристрій у воду!
- ▶ Пильнуйте, щоб усередину пристрою не потрапляла рідина.
- ▶ Дозволяється підключати до мережі тільки абсолютно сухий пристрій.



**Обережно! Пошкодження агресивними хімікатами.**

Агресивні хімікати можуть пошкодити пристрій і приладдя.

- ▶ Не використовуйте розчинники та абразивні засоби для чищення.
- ▶ Використовуйте тільки рекомендовані виробником миючі засоби і мастило для ножового блока.



Придбати приладдя та запасні частини можна в спеціалізованому магазині або в нашому сервісному центрі.

- ▶ Після кожного використання знімайте гребінкову насадку (мал. 5Ⓞ) та відкидайте ножовий блок від корпусу (мал. Ⓢ). Щіточкою для чищення видаліть залишки волосся з отвору в корпусі та з ножового блока (мал. 7). Також натисніть важіль чищення. Таким чином можна без зайвого клопоту видалити залишки волосся між стригальною гребінкою та стригальним ножом за допомогою щітки для чищення (**EASY CLEANING**).
- ▶ Протирайте пристрій м'якою, за необхідності злегка зволоженою ганчіркою.
- ▶ Чистить ножовий блок за допомогою гігієнічного спрею.
- ▶ Змащуйте ножовий блок спеціальним мастилом (мал. 8).



- ▶ Щоб досягти високої та тривалої якості стриження, слід часто змащувати ножовий блок.
- ▶ Якщо якість стриження, незважаючи на регулярне чищення й змащування, після тривалого терміну експлуатації погіршується, то ножовий блок слід замінити.

## Заміна ножового блока

1. Вимкніть пристрій за допомогою вимикача (мал. 3Ⓞ) та від'єднайте його від електричної мережі.
2. Віджміть ножовий блок від корпусу у напрямку стрілки (мал. 6Ⓞ). Зніміть ножовий блок.
3. Щоб встановити новий блок, вставте гачки у кріплення на корпусі й натисніть блок до корпусу, поки він не зафіксується (мал. 6Ⓞ).

## Усування несправностей

### Блок ножів погано стриже або смикає волосся.

Причина: Блок ножів забруднений або зносився.

- ▶ Почистіть та змастіть ножовий блок (мал. 7/8), якщо проблема залишилась, замінити ножовий блок (мал. 6).

### Акумулятор швидко розряджається.

Причина: Забруднення ножового блоку та отвору в корпусі приладу.

- ▶ Почистіть і змастіть ножовий блок (мал. 7/8).

Причина: Неточні показання індикатора заряду

- ▶ Повністю розрядіть прилад та забезпечте його повне та безперервне заряджання.

Причина: Акумулятор зносився.

- ▶ Для заміни акумулятора зверніться до сервісного центру.

### Пошкодження шкіри

Причина: Ви надто сильно тиснете на шкіру.

- ▶ Зменште тиск при стриженні близько до шкіри.

Причина: Пошкоджений ножовий блок.

- ▶ Перевірте кінчики зубців на пошкодження та при необхідності замініть ножовий блок.

### Індикатор заряду не світиться

Причина: Прилад неправильно встановлений на зарядній підставці.

- ▶ Впевніться, що пристрій встановлений на зарядній підставці вірно.

Причина: Порушене живлення.

- ▶ Впевніться, що блок живлення з'єднаний з розеткою.
- ▶ Перевірте електричний кабель на наявність пошкоджень.

Якщо не вдалося усунути проблему за допомогою цих вказівок, зверніться до нашого сервісного центру. Ні в якому разі не намагайтеся ремонтувати пристрій самостійно.

## Утилізація



**Обережно! Неправильна утилізація завдає шкоди навколишньому середовищу.**

- ▶ Перед утилізацією акумулятори необхідно розрядити!
- ▶ Належна утилізація сприяє захисту природи й допомагає запобігати можливому шкідливому впливу на людину та навколишнє середовище.

Дотримуйтеся вимог діючого законодавства при утилізації пристрою.

### Інформація щодо утилізації електричного та електронного обладнання у країнах ЄС:



Питання утилізації електричних приладів на території Європейського Союзу регулюються національними нормами, які ґрунтуються на Директиві ЄС 2012/19/ЄС щодо утилізації електричних приборів та обладнання. Згідно з цією Директивою не можна викидати пристрій разом із домашнім чи комунальним сміттям.

Ви можете безкоштовно здати його до комунальних пунктів збору та вторинної переробки. Упаковка виробу виготовлена з матеріалів, що піддаються вторинній переробці. Утилізуйте їх екологічно безпечним способом і відправляйте на вторинну переробку.

## Γενικές υποδείξεις ασφαλείας

### Προβλεπόμενη χρήση

- Χρησιμοποιείτε τις κουρευτικές μηχανές αποκλειστικά σε ανθρώπινα μαλλιά, γένια και φρύδια.
- Χρησιμοποιείτε τις κουρευτικές μηχανές για ζώα αποκλειστικά για το κόψιμο μαλλιού και τριχώματος ζώων.
- Αυτή η συσκευή προορίζεται για επαγγελματική χρήση.

### Απαιτήσεις από το χρήστη

- Διαβάστε πριν από την πρώτη θέση σε λειτουργία όλες τις οδηγίες λειτουργίας και εξοικειωθείτε με τη συσκευή.
- Η συσκευή αυτή δεν προορίζεται για χρήση από άτομα (συμπεριλαμβανομένων των παιδιών) με μειωμένες σωματικές, αισθητηριακές ή πνευματικές ικανότητες ή έλλειψη πείρας και γνώσης, εκτός κι αν βρίσκονται υπό επίβλεψη ή έχουν λάβει οδηγίες για τη χρήση της συσκευής από άτομο υπεύθυνο για την ασφάλειά τους. Τα παιδιά θα πρέπει να βρίσκονται υπό συνεχή επίβλεψη, προκειμένου να διασφαλιστεί ότι δεν παίζουν με τη συσκευή.
- Η συσκευή πρέπει να φυλάσσεται μακριά από ζώα και την επίδραση καιρικών συνθηκών.

### Κίνδυνοι



#### **Κίνδυνος! Κίνδυνος ηλεκτροπληξίας λόγω βλάβης στη συσκευή/στο μετασχηματιστή τροφοδοσίας.**

- ▶ Μην χρησιμοποιείτε τη συσκευή, εάν δεν λειτουργεί σύμφωνα με τον προβλεπόμενο τρόπο, έχει υποστεί βλάβη ή έχει πέσει στο νερό. Οι επισκευές πρέπει να διεξάγονται αποκλειστικά από εξουσιοδοτημένο κέντρο σέρβις και με χρήση γνήσιων ανταλλακτικών, προκειμένου να αποφεύγεται το ενδεχόμενο κινδύνου.
- ▶ Μην χρησιμοποιείτε ποτέ τη συσκευή με ελαττωματικό καλώδιο δικτύου ή ελαττωματικό μετασχηματιστή τροφοδοσίας. Αν το καλώδιο δικτύου ή ο μετασχηματιστής τροφοδοσίας υποστεί ζημιά, θα πρέπει να γίνει αντικατάσταση του με γνήσιο ανταλλακτικό, μόνο από εξουσιοδοτημένο κέντρο σέρβις ή από άτομο με αντίστοιχη εκπαίδευση, για την αποφυγή κινδύνων.
- ▶ Οι ηλεκτρικές συσκευές πρέπει να επισκευάζονται αποκλειστικά από καταρτισμένους ηλεκτροτεχνίτες.



**Κίνδυνος! Ηλεκτροπληξία λόγω εισόδου νερού στη συσκευή.**

- ▶ Τοποθετείτε ή αποθηκεύετε τις ηλεκτρικές συσκευές πάντα με τέτοιο τρόπο, ώστε να διασφαλίζεται ότι δεν μπορούν να πέσουν στο νερό (π.χ. στο νιπτήρα). Κρατήστε τη συσκευή μακριά από νερό και άλλα υγρά.
- ▶ Σε καμία περίπτωση μην αγγίζετε ή πιάνετε ηλεκτρική συσκευή που έχει πέσει μέσα σε νερό. Βγάλτε αμέσως το φιλ.
- ▶ Πρωτού χρησιμοποιήσετε ξανά τη συσκευή, αναθέστε στο κέντρο σέρβις τον έλεγχό της.
- ▶ Χρησιμοποιείτε και φυλάσσετε τη συσκευή μόνο σε ξηρό χώρο.

**Κίνδυνος έκρηξης!**

- ▶ Μην χρησιμοποιείτε τη συσκευή σε περιβάλλον όπου γίνεται χρήση αερολυμάτων (σπρέι) ή απελευθερώνεται οξυγόνο.
- ▶ Μην επιχειρείτε να αλλάξετε μόνοι σας τις μπαταρίες.
- ▶ Η αντικατάσταση των μπαταριών επιτρέπεται να γίνεται μόνο στο κέντρο σέρβις με μπαταρίες που έχουν εγκριθεί από τον κατασκευαστή.

**Προειδοποίηση! Τραυματισμοί λόγω υπερθέρμανσης των μονάδων κοπής.**

- ▶ Όταν η συσκευή χρησιμοποιείται για παρατεταμένο χρονικό διάστημα, η μονάδα κοπής μπορεί να θερμανθεί. Διακόπτετε τακτικά τη χρήση, αφήνοντας τη μονάδα κοπής να κρυώσει.

**Προειδοποίηση! Τραυματισμοί λόγω μη ενδεδειγμένου χειρισμού.**

- ▶ Σε καμία περίπτωση μην χρησιμοποιείτε τη συσκευή με φθαρμένες μονάδες κοπής.
- ▶ Απενεργοποιείτε πάντα τη συσκευή πριν την ακουμπήσετε σε κάποια επιφάνεια, γιατί υπάρχει κίνδυνος να πέσει κάτω λόγω των δονήσεων.

**Προσοχή! Ζημιές λόγω μη ενδεδειγμένου χειρισμού.**

- ▶ Χρησιμοποιείτε τη συσκευή μόνο εφόσον είναι συνδεδεμένη σε εναλλασσόμενο ρεύμα με την τάση που αναγράφεται στην πινακίδα τύπου.
- ▶ Χρησιμοποιείτε αποκλειστικά τα εξαρτήματα που συνιστώνται από τον κατασκευαστή.

- ▶ Για τη φόρτιση της συσκευής, χρησιμοποιείτε αποκλειστικά το μετασχηματιστή τροφοδοσίας που περιλαμβάνεται στη συσκευασία. Αντικαθιστάτε τους ελαττωματικούς μετασχηματιστές τροφοδοσίας μόνο με γνήσια ανταλλακτικά, τα οποία μπορείτε να προμηθευτείτε από το κέντρο σέρβις της εταιρείας μας.
- ▶ Ποτέ μην εισάγετε ή αφήνετε να πέσουν αντικείμενα στα ανοίγματα της συσκευής.
- ▶ Μην μεταφέρετε τη συσκευή κρατώντας την από το καλώδιο δικτύου και για να την αποσυνδέσετε από το δίκτυο τροφοδοσίας να αφαιρείτε πάντα το βύσμα από την πρίζα, μην τραβάτε το καλώδιο ή την ίδια τη συσκευή.
- ▶ Μην τυλίγετε το καλώδιο δικτύου γύρω από τη συσκευή.
- ▶ Κρατάτε το καλώδιο δικτύου και τη συσκευή μακριά από θερμές επιφάνειες.
- ▶ Μην φορτίζετε ή αποθηκεύετε τη συσκευή με το καλώδιο δικτύου στριμμένο ή τσακισμένο.

## Γενικές οδηγίες χρήσης

Πώς να χρησιμοποιήσετε αυτές τις οδηγίες λειτουργίας

- ▶ Πριν θέσετε τη συσκευή σε λειτουργία για πρώτη φορά, πρέπει να έχετε διαβάσει και κατανοήσει όλες τις οδηγίες λειτουργίας.
- ▶ Θεωρήστε τις οδηγίες λειτουργίας ως αναπόσπαστο μέρος του προϊόντος και φυλάξτε τις καλά σε σημείο με εύκολη πρόσβαση.
- ▶ Μπορείτε να ζητήσετε αυτές τις οδηγίες λειτουργίας και ως αρχείο PDF από το κέντρο σέρβις της εταιρείας μας.
- ▶ Σε περίπτωση παραχώρησης της συσκευής σε τρίτους, μην παραλείψετε να παραδώσετε μαζί και τις παρούσες οδηγίες λειτουργίας.
- ▶ Σε περίπτωση σύγκρουσης με τη νομοθεσία ή τις οδηγίες περί ασφάλειας που ισχύουν στη χώρα σας, θα πρέπει να τηρούνται οι σχετικές εθνικές προδιαγραφές.

## Επεξήγηση συμβόλων και υποδείξεων



### ΚΙΝΔΥΝΟΣ

Κίνδυνος ηλεκτροπληξίας με πιθανή συνέπεια βαρύ τραυματισμό ή και θάνατο.



### ΚΙΝΔΥΝΟΣ

Κίνδυνος έκρηξης με πιθανή συνέπεια βαρύ τραυματισμό ή και θάνατο.



### ΠΡΟΕΙΔΟΠΟΙΗΣΗ

Προειδοποίηση για πιθανό τραυματισμό ή κίνδυνο για την υγεία.



### ΠΡΟΣΟΧΗ

Υπόδειξη σχετικά με τον κίνδυνο πρόκλησης υλικών ζημιών.



Υπόδειξη που αφορά χρήσιμες πληροφορίες και συμβουλές.

- ▶ Σας υποδεικνύεται η εκτέλεση μιας ενέργειας.
1. Εκτελέστε τις ενέργειες αυτές με τη σειρά που περιγράφεται.

## Περιγραφή προϊόντος

Περιγραφή των εξαρτημάτων (εικ. 1)

- A** Μονάδα κοπής
- B** Μοχλός καθαρισμού
- C** Διακόπτης ON/OFF
- D** Ένδειξη ελέγχου φόρτισης/Ένδειξη στάθμης φόρτισης
- E** Υποδοχή συσκευής
- F** Βάση φόρτισης
- G** Δυνατότητες διόδου του καλωδίου δικτύου
- H** Υποδοχή βάσης φόρτισης
- I** Προσαρτώμενη χτένα, μήκος κοπής 3 mm\*
- J** Προσαρτώμενη χτένα, μήκος κοπής 6 mm\*
- K** Προσαρτώμενη χτένα, μήκος κοπής 9 mm\*
- L** Προσαρτώμενη χτένα, μήκος κοπής 12 mm\*
- M** Προσαρτώμενη χτένα, μήκος κοπής 18 mm\*
- N** Προσαρτώμενη χτένα, μήκος κοπής 25 mm\*
- O** Μετασχηματιστής τροφοδοσίας
- P** Φις σύνδεσης συσκευής
- Q** Βουρτσάκι καθαρισμού
- R** Λάδι για τη μονάδα κοπής

\* Οι προσαρτώμενες χτένες είναι προαιρετικά εξαρτήματα και μπορεί να διαφέρουν ανάλογα με το μοντέλο.

## Τεχνικά χαρακτηριστικά

### Συσκευή χειρός

Μηχανισμός κίνησης:	Μοτέρ DC
Μπαταρία:	Μπαταρία Ni-MH
Αυτονομία μπαταρίας:	έως και 120 min
Διαστάσεις (ΜxΠxΥ):	173 x 47 x 39 mm
Βάρος:	γύρω στα 200 g
Στάθμη ηχητικής πίεσης:	έως 63 dB(A) @ 25 cm
Δόνηση:	< 2,5 m/s <sup>2</sup>

### Βάση φόρτισης

Διαστάσεις μαζί με τον πρόσθετο εξοπλισμό (ΠxΒxΥ):	121 x 117 x 61 mm
Βάρος:	116 g

### Μετασχηματιστής τροφοδοσίας

Τύπος:	Προσαρμογέας 6000
Απορροφούμενη ισχύς:	έως 12 W
Τάση λειτουργίας:	100 – 240 V AC / 50 – 60 Hz

### Συνθήκες λειτουργίας

Περιβάλλον:	0°C – +40°C
-------------	-------------

Η συσκευή διαθέτει μόνωση ασφαλείας και καταστολή ραδιοπαρεμβολών. Η συσκευή πληροί τις απαιτήσεις της ευρωπαϊκής Οδηγίας περί Ηλεκτρομαγνητικής Συμβατότητας 2004/108/EK και συμμορφώνεται με την Οδηγία περί μηχανών 2006/42/EK.

**Λειτουργία****Προετοιμασία**

- Φυλάξτε τα υλικά συσκευασίας για την περίπτωση που χρειαστεί να αποθηκεύσετε τη συσκευή ή να τη μεταφέρετε με ασφάλεια.

- ▶ Ελέγξτε την πληρότητα του περιεχομένου της συσκευασίας.
- ▶ Ελέγξτε όλα τα εξαρτήματα για να εντοπίσετε τυχόν φθορές που προκλήθηκαν κατά τη μεταφορά.

**Ασφάλεια****Προσοχή! Βλάβες λόγω εσφαλμένης τροφοδοσίας τάσης.**

- ▶ Χρησιμοποιείτε τη συσκευή μόνο εφόσον είναι συνδεδεμένη σε εναλλασσόμενο ρεύμα με την τάση που αναγράφεται στην πινακίδα τύπου.

**Φόρτιση μπαταρίας**

- Πριν από την πρώτη θέση σε λειτουργία, απαιτείται φόρτιση για περ. **90 λεπτά!**

1. Συνδέστε το φικς σύνδεσης (P) του μετασχηματιστή τροφοδοσίας με τη συσκευή στην υποδοχή της βάσης φόρτισης (H) (εικ. 4Ⓞ).

- Η συσκευή μπορεί επίσης να συνδεθεί απευθείας με το μετασχηματιστή τροφοδοσίας για να φορτιστεί (εικ. 2Ⓞ/Ⓟ).
- Η ξύπινη διαχείριση φόρτισης εμποδίζει τις υπερφορτίσεις της μπαταρίας.

2. Βάλτε το μετασχηματιστή τροφοδοσίας στην πρίζα (εικ. 4Ⓞ).
3. Απενεργοποιήστε τη συσκευή με το διακόπτη λειτουργίας ON/OFF (εικ. 3Ⓞ).
4. Τοποθετήστε τη συσκευή στη βάση φόρτισης (εικ. 4) ή συνδέστε την απευθείας με το μετασχηματιστή τροφοδοσίας (εικ./ 2Ⓞ/Ⓟ). Η διαδικασία φόρτισης ξεκινά.

- Κατά τη διάρκεια της φόρτισης, η ένδειξη ελέγχου φόρτισης (D) ανάβει με πράσινο χρώμα.
- Μετά την απομάκρυνση της συσκευής από τη βάση φόρτισης, η ένδειξη ελέγχου φόρτισης σβήνει (λειτουργία εξοικονόμησης ρεύματος).
- Ο χρόνος φόρτισης που απαιτείται προκειμένου να επιτευχθεί η πλήρης ισχύς ανέρχεται σε περίπου **90 λεπτά**.

5. Μόλις η μπαταρία φορτιστεί πλήρως, η ένδειξη ελέγχου φόρτισης αναβοσβήνει με πράσινο χρώμα.

**Λειτουργία με μπαταρία**

1. Με το διακόπτη λειτουργίας ON/OFF ενεργοποιήστε τη συσκευή (εικ. 3Ⓞ/Ⓟ) και μετά τη χρήση απενεργοποιήστε την.

- Όταν η μπαταρία είναι πλήρως φορτισμένη, η συσκευή μπορεί να λειτουργήσει έως και **120 λεπτά** χωρίς σύνδεση με το δίκτυο τροφοδοσίας.

- Όταν ανάψει η κόκκινη ένδειξη στάθμης φόρτισης (D), η συσκευή διαθέτει ακόμα υπόλοιπο ενέργειας περίπου 10%. Σε αυτήν τη φάση, θα πρέπει να φορτίσετε τη συσκευή.
- Συμβουλή: Για να επιμηκυνθεί η διάρκεια ζωής των μπαταριών, θα πρέπει αυτές να επαναφορτίζονται μόνο όταν ανάψει η κόκκινη ένδειξη στάθμης φόρτισης (D) κατά τη διάρκεια της λειτουργίας με μπαταρία.
- Η ελλειψής φροντίδα της μονάδας κοπής μπορεί να μειώσει σημαντικά το χρόνο λειτουργίας της συσκευής.

**Λειτουργία με ηλεκτρικό ρεύμα**

1. Συνδέστε το φικς σύνδεσης (P) του μετασχηματιστή τροφοδοσίας με τη συσκευή στην υποδοχή της συσκευής (E) (εικ. 2Ⓞ).
2. Βάλτε το μετασχηματιστή τροφοδοσίας στην πρίζα (εικ. 2Ⓞ).
3. Με το διακόπτη λειτουργίας ON/OFF ενεργοποιήστε τη συσκευή (εικ. 3Ⓞ/Ⓟ) και μετά τη χρήση απενεργοποιήστε την.

**Χειρισμός****Κοπή με προσαρτώμενες χτένες**

Η συσκευή μπορεί να λειτουργήσει και με προσαρτώμενες χτένες.

- Στη συσκευασία περιλαμβάνονται, ανάλογα με το μοντέλο, οι ακόλουθες προσαρτώμενες χτένες: Μήκος κοπής 3 mm, 6 mm, 9 mm, 12 mm, 18 mm και 25 mm.

**Τοποθέτηση / αφαίρεση της προσαρτώμενης χτένας**

1. Σπρώξτε την προσαρτώμενη χτένα προς την κατεύθυνση του βέλους μέχρι τέρμα πάνω στη μονάδα κοπής (εικ. 5Ⓞ).
2. Η προσαρτώμενη χτένα μπορεί να αφαιρεθεί με ώθηση προς την κατεύθυνση του βέλους (εικ. 5Ⓞ).

**Συντήρηση****Προειδοποίηση! Τραυματισμοί και υλικές ζημιές λόγω μη ενδεδειγμένου χειρισμού.**

- ▶ Απενεργοποιήστε τη συσκευή και απουσυνδέστε την από την τροφοδοσία τάσης, προτού ξεκινήσετε τις εργασίες καθαρισμού και συντήρησης.

**Καθαρισμός και φροντίδα****Κίνδυνος! Ηλεκτροπληξία λόγω εισόδου νερού στη συσκευή.**

- ▶ Μην βυθίζετε τη συσκευή στο νερό!
- ▶ Μην αφήνετε υγρασία να εισέλθει στο εσωτερικό της συσκευής.
- ▶ Μην συνδέετε τη συσκευή στην τροφοδοσία τάσης, προτού βεβαιωθείτε ότι έχει στεγνώσει καλά.

**Προσοχή! Βλάβες λόγω χρήσης διαβρωτικών χημικών καθαριστικών.**

Η χρήση διαβρωτικών χημικών καθαριστικών ενδέχεται να προκαλέσει ζημιές στη συσκευή και τον πρόσθετο εξοπλισμό της.

- ▶ Ως εκ τούτου, μην χρησιμοποιείτε διαλυτικά και απορρυπαντικά σε σκόνη.
- ▶ Χρησιμοποιείτε αποκλειστικά το καθαριστικό και το λάδι μονάδας κοπής που συστιώνται από τον κατασκευαστή.



Πρόσθετο εξοπλισμό και ανταλλακτικά μπορείτε να προμηθευτείτε από το εμπόριο ή από το κέντρο σέρβις της εταιρείας μας.

- ▶ Μετά από κάθε χρήση αφαιρέστε την προσαρτώμενη χτένα (εικ. 5Ⓞ) και ξεκουμπώστε τη μονάδα κοπής από το περίβλημα (εικ. 6Ⓞ). Απομακρύνετε με τη βούρτσα καθαρισμού τις τρίχες από το άνοιγμα του περιβλήματος και τη μονάδα κοπής (εικ. 7). Πατήστε επιπλέον και το μοχλό καθαρισμού. Με τον τρόπο αυτό μπορούν να αφαιρεθούν εύκολα με τη βούρτσα καθαρισμού οι τρίχες μεταξύ της χτένας και της λεπίδας κοπής (**EASY CLEANING**).
- ▶ Καθαρίστε τη συσκευή μόνο με μαλακό και ενδεχομένως ελαφρά υγρό πανί.
- ▶ Χρησιμοποιείτε το σπρέι καθαρισμού για τον καθαρισμό της μονάδας κοπής.
- ▶ Λιπαίνετε τη μονάδα κοπής με το ειδικό λάδι (εικ. 8).



- ▶ Για καλή και μακρόχρονη απόδοση κοπής είναι σημαντικό να λιπαίνετε συχνά τη μονάδα κοπής.
- ▶ Εάν μετά από μεγάλο διάστημα χρήσης η απόδοση κοπής μειωθεί παρά τον τακτικό καθαρισμό και τη λίπανση, τότε θα πρέπει να αντικατασταθεί η μονάδα κοπής.

**Αντικατάσταση της μονάδας κοπής**

1. Απενεργοποιήστε τη συσκευή με τη διακόπτη λειτουργίας ON/OFF (εικ. 3Ⓞ) και αποσυνδέστε την από την τροφοδοσία τάσης.
2. Τραβήξτε τη μονάδα κοπής από το περίβλημα προς την κατεύθυνση του βέλους (εικ. 6Ⓞ) και αφαιρέστε τη μονάδα κοπής.
3. Για την επανατοποθέτηση, ακουμπήστε τη μονάδα κοπής με το άγκιστρο στην υποδοχή του περιβλήματος και πέστε την μέχρι να κουμπώσει στο περίβλημα (εικ. 6Ⓞ).

**Επίλυση προβλημάτων****Η μονάδα κοπής δεν κόβει καλά ή μαδάει.**

Αιτία: Η μονάδα κοπής είναι βρώμικη ή έχει υποστεί φθορά.

- ▶ Καθαρίστε και λιπάνετε τη μονάδα κοπής (εικ. 7/8). Εάν το πρόβλημα δεν επιλυθεί με αυτόν τον τρόπο, αντικαταστήστε τη μονάδα κοπής (εικ. 6).

**Η διάρκεια λειτουργίας της μπαταρίας είναι πολύ σύντομη.**

Αιτία: Υπάρχουν ακαθαρσίες στη μονάδα κοπής και στο άνοιγμα του περιβλήματος.

- ▶ Καθαρίστε και λιπάνετε τη μονάδα κοπής (εικ. 7/8).

Αιτία: Η ένδειξη στάθμης φόρτισης δεν είναι ακριβής.

- ▶ Αποφορτίστε πλήρως τη συσκευή και έπειτα φορτίστε την πάλι πλήρως με μια διαδικασια φόρτισης χωρίς διακοπή.

Αιτία: Η μπαταρία έχει υποστεί φθορά.

- ▶ Αναθέστε στο κέντρο σέρβις την αντικατάσταση της μπαταρίας.

**Δερματικός τραυματισμός**

Αιτία: Υπερβολική άσκηση πίεσης στο δέρμα.

- ▶ Μειώστε την άσκηση πίεσης κατά την κοπή κοντά στο δέρμα.

Αιτία: Φθαρμένη μονάδα κοπής.

- ▶ Ελέγξτε αν κατά τη χρήση έχουν υποστεί ζημιά τα άκρα της οδόντωσης και, εάν απαιτείται, αντικαταστήστε τη μονάδα κοπής.

**Η ένδειξη στάθμης φόρτισης δεν ανάβει.**

Αιτία: Η συσκευή δεν έχει τοποθετηθεί σωστά στη βάση φόρτισης.

- ▶ Βεβαιωθείτε ότι η συσκευή είναι σωστά τοποθετημένη στη βάση φόρτισης.

Αιτία: Προβληματική τροφοδοσία τάσης.

- ▶ Βεβαιωθείτε ότι ο μετασχηματιστής τροφοδοσίας είναι συνδεδεμένος στην πρίζα.
- ▶ Ελέγξτε μήπως το καλώδιο δικτύου παρουσιάζει φθορές.

Εάν δεν μπορείτε να αντιμετωπίσετε το πρόβλημα με τη βοήθεια αυτών των υποδείξεων, απευθυνθείτε στο κέντρο σέρβις της εταιρείας μας. Σε καμία περίπτωση μην προσπαθήσετε να επισκευάσετε μόνοι σας τη συσκευή!

**Απόρριψη****Προσοχή! Ζημιές στο περιβάλλον σε περίπτωση ακατάλληλης απόρριψης.**

- ▶ Αποφορτίστε τις μπαταρίες πριν από την απόρριψη!
- ▶ Η προσήκουσα απόρριψη συμβάλλει στην προστασία του περιβάλλοντος και αποτρέπει την εμφάνιση πιθανών βλαβερών επιδράσεων στον άνθρωπο και στο περιβάλλον.

Σε περίπτωση απόρριψης της συσκευής θα πρέπει να λαμβάνετε υπόψη τις σχετικές νομικές προδιαγραφές.

**Πληροφορίες για την απόρριψη ηλεκτρικών και ηλεκτρονικών συσκευών εντός των ορίων της Ευρωπαϊκής Ένωσης:**

Εντός της Ευρωπαϊκής Ένωσης, η απόρριψη συσκευών που λειτουργούν με ρεύμα προδιαγράφεται από εθνικούς κανονισμούς, οι οποίοι βασίζονται στην Ευρωπαϊκή Οδηγία 2012/19/ΕΚ σχετικά με τα απόβλητα ηλεκτρικού και ηλεκτρονικού εξοπλισμού (ΑΗΗΕ). Σύμφωνα με την παραπάνω οδηγία, δεν επιτρέπεται η απόρριψη της συσκευής από τις τοπικές υπηρεσίες αποκομιδής ή με τα οικιακά απορρίμματα.

Η συσκευή παραλαμβάνεται χωρίς επιπλέον επιβάρυνση από τις κοινοτικές υπηρεσίες συλλογής απορριμμάτων ή ανακύκλωσης.

Η συσκευασία του προϊόντος είναι κατασκευασμένη από ανακυκλώσιμα υλικά. Απορρίψτε τη με τρόπο φιλικό προς το περιβάλλον και παραδώστε την για ανακύκλωση.

## تعليمات أمان عامة

## استخدام الجهاز وفق الغرض الذي خصص له

- لا تستعمل جهاز حلقة الشعر إلا لحلقة شعر الإنسان واللحية والحاجبين.
- الآلات المخصصة لحلقة شعر الحيوانات صُمِّمت خصيصاً لحلقة شعر وفرو الحيوانات ولا يجب أن تستعمل لأي غرض آخر.
- صمم هذا الجهاز للاستخدام في المجال المهني الاحترافي.

## الشروط التي يجب مراعاتها من طرف المستخدم

- احرص على قراءة دليل الاستخدام بشكل كلي وعلى معرفة مختلف وظائف الجهاز قبل استخدامه لأول مرة.
- لا ينبغي استعمال هذا الجهاز من طرف الأشخاص (بما في ذلك الأطفال) الذين يعانون من اضطرابات بدنية، حسية أو عقلية أو من طرف الأشخاص الذين يفتقرون إلى المعارف والخبرة اللازمة إلا إذا كانوا تحت المراقبة الضرورية أو تحت إشراف شخص مؤهل لضمان الحماية اللازمة. في حالة استعمال الأطفال للجهاز، احرص على مراقبتهم للتأكد من أنهم لن يلعبوا به.
- احرص على أن يبقى الجهاز بعيداً عن متناول الحيوانات وبمناى عن العوامل الجوية المؤثرة.

## الأخطار

**خطر! صعقات كهربائية ناجمة عن حدوث أضرار في الجهاز/وحدة التغذية الكهربائية.**

- ◀ لا تستعمل الجهاز إذا كان لا يعمل بشكل جيد أو إذا لحقت به أية أضرار أو في حال وقوعه في الماء. لتجنب أي أخطار محتملة، لا يُسمح بالقيام بأعمال الصيانة إلا لتقنيي مراكز الصيانة المعترف بها، كما لا يُسمح باستعمال أي قطع أخرى مُغايرة للقطع الأصلية.
- ◀ لا تستعمل الجهاز أبداً إذا كان كبل الطاقة تالفاً أو في حال تواجد خلل بوحدة التغذية الكهربائية. في حالة تلف كبل الطاقة أو وحدة التغذية الكهربائية، يجب استبدالهما بقطعة أصلية أخرى من طرف مركز مرخص لخدمة الزبائن أو من طرف شخص آخر ذو تكوين ملائم، وذلك لتجنب أي أخطار محتملة.
- ◀ لا ينبغي إصلاح الأجهزة الكهربائية إلا من طرف تقنيين ذوي تكوين ملائم بمجال الكهرباء والإلكترونيك.

**خطر! صعقات كهربائية ناجمة عن تسرب السوائل.**

- ◀ احرص دائماً على وضع الأجهزة الكهربائية والاحتفاظ بها في مكان آمن حتى لا تقع بالماء (مثلاً بحوض غسل اليدين). احرص على إبقاء الجهاز بعيداً عن الماء وأي سوائل أخرى.
- ◀ احرص على عدم لمس الأجهزة الكهربائية والإمساك بها في حال وقوعها بالماء. افصل القابس فوراً عن مصدر التيار الكهربائي في حال وقوع ذلك.
- ◀ قم بفحص الجهاز في مركز خدمة الزبائن قبل إعادة تشغيله.
- ◀ يرجى استعمال الجهاز والاحتفاظ به في مكان جاف.



**خطر الانفجار**

- ◀ لا تستعمل الجهاز في أماكن استخدام الرشاشات (بخاخات) أو إطلاق الأوكسجين.
- ◀ لا تدخل أي تعديلات على البطاريات نفسها.
- ◀ لا يجب استبدال البطاريات إلا بالطرزات المسموح بها من قبل مركز خدمة الزبائن.

**تنبيه! خطر الإصابة نتيجة السخونة المفرطة لشفرات قص الشعر.**

- ◀ تشغيل الجهاز بشكل مطول قد يؤدي إلى سخونة شفرة القص. قم بإيقاف الجهاز بشكل منتظم حتى تبرد شفرة القص.

**تنبيه! خطر الإصابة نتيجة الاستخدام الغير اللائق.**

- ◀ لا تستخدم الجهاز أبداً مع شفرة قص تالفة.
- ◀ أطفئ الجهاز دائماً قبل وضعه، ذلك أن الاهتزازات قد تؤدي إلى سقوطه.

**تنبيه! أضرار ناجمة عن الاستخدام الغير اللائق.**

- ◀ احرص على ربط الجهاز بمصدر تيار متردد (AC) وانتبه إلى قيمة الجهد المذكورة على لوحة الهوية.
- ◀ لا تستخدم أي لوازم أو ملحقات أخرى غير تلك التي ينصح الصانع باستعمالها.
- ◀ لا يجب شحن آلة الحلاقة إلا بواسطة وحدة التغذية الكهربائية المرفقة مع الجهاز. في حالة تعطل وحدة التغذية الكهربائية، احرص على تعويضها بوحدة أصلية. يمكنك الحصول على هذه الأخيرة من خلال مركزنا للخدمات.
- ◀ تجنب تسرب أي أجسام خارجية إلى الجهاز من خلال الفتحات التي تتواجد به.
- ◀ لا تحمل الجهاز من كابل التوصيل الكهربائي واسحبه دائماً عبر القابس، وليس من الكابل، إذا كنت تريد فصله عن التيار الكهربائي.
- ◀ لا تقم بليّ كبل التيار الكهربائي حول الجهاز.
- ◀ احرص على إبقاء كبل الطاقة بعيداً عن الأماكن الساخنة.
- ◀ تأكد من أن كبل الطاقة غير مُلتو أو مَطويّ عند شحن الجهاز أو الاحتفاظ به.

## تعليمات عامة للاستخدام

## معلومات متعلقة باستخدام دليل الاستعمال

- ▶ يجب قراءة دليل الاستعمال بشكل كلي واستيعاب كافة مضامينه قبل الشروع في استخدام الجهاز لأول مرة.
- ▶ اعتبر دليل الاستعمال هذا كجزء من المنتج واحتفظ به بشكل جيد في مكان يسهل الوصول إليه.
- ▶ يمكنك أيضاً الحصول على هذه التعليمات كملف PDF لدى مركزنا لخدمة الزبائن.
- ▶ في حالة تسليم الجهاز لجهات ثالثة، يرجى تسليم دليل الاستخدام مع الجهاز.
- ▶ في حالة وجود أي تعارض مع تعليمات وإرشادات الأمان المحلية، يجب اتباع التوجيهات المحلية.

## شرح الرموز والإرشادات

-  خطر  
خطر ناجم عن الصعقات الكهربائية مع احتمال الموت أو التعرض لإصابات خطيرة.

-  خطر  
خطر الانفجار مع احتمال الموت أو التعرض لإصابات خطيرة.

-  تحذير  
تحذير من احتمال وقوع إصابات جسدية أو وجود أخطار صحية.

-  تنبيه  
تنبيه لإمكانية حصول أضرار مادية.

-  تنبيه مرفق بمعلومات ونصائح هامة.  
يطلب الأمر هذا اتخاذ إجراء معين.

1. قم بتنفيذ الإجراءات وفق التسلسل المقترح.

## وصف المنتج

## أسماء الأجزاء المكونة (الرسم التوضيحي رقم 1)

- A شفرة قص الشعر
- B عتلة تنظيف
- C زر تشغيل/إيقاف
- D مؤشر الشحن/مؤشر الطاقة المتبقية
- E مدخل الجهاز للربط بالتيار
- F قاعدة الشحن
- G إمكانيات تمرير كبل الطاقة نحو الخارج
- H مأخذ قاعدة الشحن
- I رأس مخصص لضبط طول الشعر، 3 مم\*
- J رأس مخصص لضبط طول الشعر، 6 مم\*
- K رأس مخصص لضبط طول الشعر، 9 مم\*
- L رأس مخصص لضبط طول الشعر، 12 مم\*
- M رأس مخصص لضبط طول الشعر، 18 مم\*
- N رأس مخصص لضبط طول الشعر، 25 مم\*
- O وحدة التغذية الكهربائية
- P قابس وحدة التغذية
- Q فرشاة تنظيف
- R زيت مخصص لشفرة القص

- \* إن الرووس المخصصة لضبط طول الشعر عبارة عن ملحقات اختيارية قد تختلف من طراز لآخر.

## البيانات التقنية

## جهاز يدوي

- آلية التشغيل: محرك ذو تيار مستمر
- بطارية: بطارية هيدريد النيكل والمعدن (Ni-MH)
- مدة خدمة البطارية: لغاية 120 دقيقة تقريباً
- الأبعاد: (الطول×العرض×الارتفاع): 39x47x173 مم
- الوزن: 200 غرام تقريباً
- مستوى انبعاث الضوضاء: (A) على الأقصى على مسافة 25 سم
- الاهتزاز: < 2,5 م/ث<sup>2</sup>

## قاعدة الشحن

- الأبعاد مع اللوازم: (الطول×العرض×الارتفاع): 61x117x121 مم
- الوزن: 116 غرام

## وحدة التغذية الكهربائية

- الطراز: 6000
- استهلاك القدرة: 12 واط على الأقصى
- فولتية التشغيل: 100 – 240 فولت (تيار متردد) / 50 – 60 هرتز

## ظروف التشغيل

- الوسط: 0 إلى +40 درجة سلسيوس

هذا الجهاز يتوفر على حماية عازلة ولا يصدر أي ضوضاء لاسلكية. تتطابق مواصفات هذا الجهاز مع معايير وتعليمات الاتحاد الأوروبي المتعلقة بالتوافق الكهرومغناطيسي 2004/108/EG والفولتية المنخفضة 2006/42/EG.



## استعمال الجهاز

## التحضير

احتفظ بمواد تغليف الجهاز لنقل الجهاز أو الاحتفاظ به بشكل آمن في وقت لاحق.

- تأكد من عدم نقصان أي شيء في محتويات التسليم.
- افحص كافة الأجزاء للتأكد من عدم وجود أي أضرار ناجمة عن النقل.

## الأمان



- تنبيه! أضرار ناجمة عن فلتضية خاطئة.
- احرص على ربط الجهاز بمصدر تيار متردد (AC) وانتبه إلى قيمة الجهد المذكورة على لوحة الهوية.

## شحن البطارية

يرجى تخصيص مدة 90 دقيقة تقريباً لشحن الجهاز قبل استعماله لأول مرة!

- أدخل قابس وحدة التغذية الكهربائية (P) في مدخل (H) قاعدة الشحن (الرسم التوضيحي 4).

- يمكنك أيضاً شحن الجهاز من خلال ربطه مباشرة بالتيار الكهربائي بواسطة وحدة التغذية الكهربائية (الرسم التوضيحي 2/3).
- يتوفر الجهاز على نظام شحن ذكي يحول دون شحن البطارية بشكل مفرط.

- أدخل وحدة التغذية في مصدر الكهرباء الحائطي (الرسم التوضيحي 4).
- قم بإيقاف الجهاز من خلال الضغط على زر التشغيل/الإيقاف (الرسم التوضيحي 3).
- ضع الجهاز على قاعدة الشحن (الرسم التوضيحي 4) أو قم بوصله مباشرة مع وحدة التغذية الكهربائية (الرسم التوضيحي 2/3). بعد القيام بذلك، سوف تبدأ عملية الشحن.

- عند شحن الجهاز، سوف يضيء مؤشر الشحن (D) باللون الأخضر.
- بعد سحب الجهاز من قاعدة الشحن، سوف ينطفئ المؤشر (نمط توفير الطاقة).
- يستغرق شحن البطارية بشكل كلي من جديد حوالي 90 دقيقة.

- بعد شحن البطارية بشكل كلي، سوف يومض مؤشر الشحن باللون الأخضر.

## التشغيل بالبطارية

- قم بتشغيل الجهاز من خلال الضغط على زر التشغيل/الإيقاف ثم قم بإيقافه بعد الانتهاء من الاستخدام (الرسم التوضيحي 3/3).

- بعد شحن البطارية بشكل كامل، يمكنك استعمال الجهاز بدون طاقة كهربائية لمدة تصل إلى 120 دقيقة.
- بعد إضاءة مؤشر الطاقة المتبقية الأحمر (D)، يتبقى بالجهاز مقدار من الطاقة يعادل 10 بالمائة من الطاقة الإجمالية في هذه الحالة، يجب شحن الجهاز من جديد.
- نصيحة: لإطالة عمر البطاريات، ينصح بعدم إجراء عملية الشحن بعد إضاءة مؤشر الطاقة المتبقية (D) باللون الأحمر خلال تشغيل الجهاز بالبطارية.
- انعدام العناية الكافية بشفرة القص يؤثر بشكل جد سلبي على مدة استعمالها.

## التشغيل بالكهرباء

- أدخل قابس وحدة التغذية الكهربائية (P) في مدخل (E) الجهاز (الرسم التوضيحي 2).
- أدخل وحدة التغذية في مصدر الكهرباء الحائطي (الرسم التوضيحي 2).
- قم بتشغيل الجهاز من خلال الضغط على زر التشغيل/الإيقاف ثم قم بإيقافه بعد الانتهاء من الاستخدام (الرسم التوضيحي 3/3).

## الاستخدام

## الحلاقة باستعمال الرووس المخصصة لضبط مستوى طول الشعر

يمكنك أيضاً استعمال جهاز الحلاقة مع الرووس المخصصة لضبط مستوى طول الشعر.

- يتوفر الجهاز على الرووس التالية وفق الطراز المستخدم: 3 مم، 6 مم، 9 مم، 12 مم، 18 مم و 25 مم.

## تركيب / إزالة الرأس المخصص لضبط طول الشعر

- قم بدفع الرأس المخصص لضبط طول الشعر فوق شفرة القص باتجاه السهم إلى أن يستقر في مكانه (الرسم التوضيحي 5).
- يمكنك إزالة الرأس المخصص لضبط طول الشعر فيما بعد من خلال سحبه باتجاه السهم (الرسم التوضيحي 5).

## العناية بالجهاز

تنبيه! خطر الإصابة وحدث أضرار مادية نتيجة الاستخدام الغير اللائق.

- أطفي الجهاز قبل بدء أي أعمال نظافة أو صيانة وافصله عن التيار الكهربائي.
- خطر! صعقات كهربائية ناجمة عن تسرب السوائل.
- لا تغطس في الماء.
- احرص على عدم تسرب أي سوائل إلى داخل الجهاز.
- لا تقم بوصول الجهاز بالتيار الكهربائي إلا بعد التأكد من جفافه بشكل تام.

## تنظيف وصيانة الجهاز

- تنبيه! أضرار ناجمة عن مواد كيميائية قوية.
- استخدم المواد الكيميائية القوية قد يؤدي إلى إلحاق أضرار بالجهاز وملحقاته.
- لا تستعمل أي مواد مذيبة أو مصنفرة!
- لا تستخدم سو مواد التنظيف وزيوت شفرات القص التي ينصح الصانع باستعمالها.

يمكنك الحصول على الملحقات أو قطع الغيار لدى بائع المحلي أو مركزنا لخدمة الزبائن.

- بعد الاستعمال، قم بإزالة الرأس المخصص لضبط مستوى طول الشعر (الرسم التوضيحي 5) ثم أدر شفرة القص نحو الأعلى (الرسم التوضيحي 6).
- استعمل فرشاة التنظيف لإزالة بقايا الشعر من فتحات الغطاء الخارجي للجهاز ومن شفرة القص (الرسم التوضيحي رقم 7). اضغط أيضاً على عتلة التنظيف. هذه العملية تسمح بإزالة بقايا الشعر المتواجدة بين مشط و شفرة القص بكل سهولة بواسطة فرشاة التنظيف الملحقة (EASY CLEANING).
- استعمل قطعة قماش ناعمة ومبللة قليلاً لتنظيف الجهاز.
- نظف شفرة قص الشعر بواسطة بخاخة التنظيف.
- استخدم زيت شفرات القص لترطيب الشفرة (الرسم التوضيحي رقم 8).

- قم بتزيت شفرة قص الشعر بشكل منتظم لضمان جودة قص عالية لمدة طويلة.
- قم بتغيير شفرة القص إذا لاحظت أن أداءها قد تراجع بعد مدة استعمال طويلة رغم تنظيفها و تزيتها بشكل منتظم.

## استبدال شفرة القص

- أطفي الجهاز بواسطة زر التشغيل/الإيقاف (الرسم التوضيحي 3) ثم افصله عن التيار الكهربائي.
- اضغط على شفرة قص الشعر في الاتجاه المعاكس لغطاء الجهاز (الرسم التوضيحي 6).
- افصل شفرة قص الشعر عن الجهاز.
- إعادة شفرة القص لوضعها الأصلي، قم بتثبيت المشبك الحطافي بفتحة التثبيت المتواجدة بالغطاء الخارجي واضغط على الشفرة إلى أن يستقر وضعها بالجهاز (الرسم التوضيحي 6).

## التخلص من الجهاز

- تنبيه! إمكانية حدوث أضرار بيئية في حالة عدم التخلص من الجهاز بشكل سليم.
- ▶ احرص على إفراغ شحنة البطارية قبل التخلص منها!
  - ▶ التخلص من الجهاز بشكل مناسب بحفاظ على البيئة ويحول دون تعرض الإنسان والبيئة لأي أضرار محتملة.



عند التخلص من الأجهزة الكهربائية غير المستعملة، احرص على احترام المتطلبات القانونية الجاري بها العمل.

**معلومات خاصة بالتخلص من الأجهزة الكهربائية والإلكترونية في الاتحاد الأوروبي:**



يخضع التخلص من الأجهزة الكهربائية داخل الاتحاد الأوروبي لمجموعة من القوانين المحلية التي تركز على التوجيه الأوروبي 2012/19/EC الخاص بالأجهزة الكهربائية والإلكترونية العتيقة. ويحظر هذا التوجيه رمي الجهاز مع النفايات البلدية أو المنزلية. يمكنك التخلص مجانياً من الجهاز بوحدة من نقاط جمع الأجهزة التابعة للبلدية أو بمرکز من مراكز إعادة تدوير النفايات. يتشكل تغليف الجهاز من مواد قابلة لإعادة التدوير. يرجى التخلص من هذه المواد بشكل يتوافق مع معايير البيئة وأخذها إلى مراكز إعادة التدوير.

## معالجة المشاكل

- شفرة القفص لا تنقص بشكل جيد أو تجر الشعر.
- السبب: شفرة القفص متسخة أو متآكلة.
- ▶ نظف وزيت شفرة القفص (الرسم التوضيحي 8/7). في حالة استمرار المشكل، قم باستبدال الشفرة (الرسم التوضيحي رقم 6).

## مدة خدمة البطارية قصيرة جداً.

- السبب: شفرة القفص وفتحة عطاء الجهاز متسختان.
- ▶ قم بتنظيف وتزييت الشفرة (الرسم التوضيحي 8/7).

السبب: مؤشر الطاقة المتبقية غير دقيق

- ▶ أفرغ شحنة الجهاز بشكل كلي واشحنه من جديد بشكل كامل خلال عملية واحدة غير منقطعة.

السبب: البطارية متآكلة.

- ▶ قم بتغيير البطارية في مركز خدمة الزبائن.

## إصابة البشرة

- السبب: الضغط الممارس على البشرة كبير جداً.
- ▶ قلص الضغط عند القفص بالقرب من الجلد.

السبب: شفرة قص تالفة.

- ▶ تأكد من عدم تلف أطراف الأسنان عند الاستخدام وقم بتغيير شفرة القفص إذا اقتضى الأمر ذلك.

## مؤشر الطاقة المتبقية لا يضيء.

- السبب: الجهاز غير موضوع بشكل صحيح على قاعدة الشحن.
- ▶ تأكد من أن الآلة موضوعة بشكل جيد في قاعدة الشحن.

السبب: خلل بالتغذية الكهربائية.

- ▶ تأكد من أن وحدة التغذية الكهربائية موصولة بمصدر التيار الكهربائي.
- ▶ افحص كبل التيار الكهربائي للتأكد من سلامته.

في حالة عدم تمكك من إزالة الخلل رغم اتباع هذه الإرشادات، يرجى الاتصال بمرکزنا لخدمة الزبائن. لا تحاول أبداً إصلاح الجهاز بنفسك!



**WAHL® MOSER® ermila.**

WAHL GmbH • Roggenbachweg 9 • D-78089 Unterkirnach • Germany

**EG-KONFORMITÄTSERKLÄRUNG  
EC-DECLARATION OF CONFORMITY  
CE-DÉCLARATION DE CONFORMITÉ**

Wir/We/Nous

WAHL GmbH  
Roggenbachweg 9  
D-78089 Unterkirnach  
Germany

erklären in alleiniger Verantwortung, dass das Produkt  
*declare under our sole responsibility that the product*  
déclarons sous notre seule responsabilité que le produit

**Haarschneidemaschine / Tierhaarschneidemaschine Typ 1881 mit AC/DC Adapter 6000  
Hair clipper / Animal Hair Clipper type 1881 with AC/DC Adapter 6000  
Tondeuse à cheveux / Tondeuse pour animaux de type 1881 avec adaptateur CA/CC 6000**

übereinstimmt mit den Bestimmungen der Richtlinien  
*corresponds to the regulations of*  
satisfait aux dispositions des directives

2006/42/EC Machinery Directive including amendments  
2004/108/EC Electromagnetic Compatibility Directive *including amendments*  
2009/125/EC Ecodesign Directive (Stand: 23.08.2013)

und übereinstimmt mit den einzelstaatlichen Normen, durch die die folgenden harmonisierten Normen umgesetzt werden.  
*and corresponds to the national standards transposing the following harmonised standards.*  
et satisfait aux normes nationales dans lesquelles sont implémentées les normes harmonisées suivantes.

EN 60 335-1:2012  
EN 60 335-2-8:2003 + A1:2005 + A2:2008

EN 55 014-1:2006 + A1:2009 + A2:2011  
EN 55 014-2:1997 + A1:2001 + A2:2008  
EN 61 000-3-2:2006 + A1:2009 + A2:2009  
EN 61 000-3-3:2008  
EN 61 000-6-2:2005  
EN 61 000-6-3:2007 + A1:2011

EN 62 233:2008

Die Konformitätsbewertung erfolgt nach Modul A.  
*The conformity assessment follows Modul A.*  
L'évaluation de la conformité est réalisée selon le module A.

Jahr indem das CE Zeichen angebracht wurde: 2002  
*Year in which CE mark was affixed: 2002*  
Année dans laquelle le sigle CE a été apposé : 2002

Verantwortlich für die technische Dokumentation ist:  
*Responsible for the technical documentation is:*  
Responsable pour le documentation technique est:

Unterkirnach, den 09.04.2014

Unterkirnach, den 09.04.2014

Ewald Grimmeisen  
Managing Director Manager R&D

Heinrich Schwer

Wahl GmbH  
Roggenbachweg 9  
D-78089 Unterkirnach, Germany  
Telefon: +49 7721 808-0  
Telefax: +49 7721 808-102  
[www.wahlglobal.com](http://www.wahlglobal.com)  
[info@wahlgmbh.com](mailto:info@wahlgmbh.com)

Geschäftsführer:  
Ewald Grimmeisen  
Stephen Gunson  
Sitz der Gesellschaft: Unterkirnach  
Handelsregister HRB 600111  
Amtsgericht Freiburg  
ILM 40 15110 00000 6

Volksbank eG, Villingen  
BLZ 694 900 00 Kto. 7501  
Swift GENO DE 61 V51  
IBAN DE 78 6949 0000 0000 0075 01  
BIC GENO DE 61 V51  
USt-IdNr./VAT-No.: DE 142995934

Deutsche Bank AG, Villingen  
ELZ 694 700 39 Kto. 0130988  
Swift GENO DE 61 604  
IBAN DE 69 6947 0039 0013 0898 00  
EIC DEUT DE 6F 694  
WEEE Reg.-Nr. DE 75677421

de  
en  
fr  
it  
es  
pt  
nl  
sv  
no  
fi  
tr  
pl  
cs  
sk  
hu  
sl  
ro  
bg  
ru  
uk  
el  
ar